



Q/FJHD

企业标准信息公示
公开

Q/F 1108-2022

2022年07月22日 19点27分

Safety rules for the construction and installation of lifts

公开

2022年07月22日 19点27分



.....	5
.....	8
1	9
2	10
3	11
4	12
5	12
5.1	12
5.2	14
5.3	15
5.4	16
5.5 ()	17
5.6	17
5.7	18
5.8	19
5.9	20
5.10	20
6	19
6.1	19
6.2	20
6.3	21
6.4	22
7	23
7.1	23
7.2	24
7.3	27
7.4	27
7.5	28
7.6 “ ”	29
7.7	31
7.8	31
8 ()	32
8.1	32
8.2	32
8.3	33
8.4	34

企业标准信息公示
 公开 2022年07月22日 19点27分



8.5	34
8.6	34
8.7	35
8.8	36
8.9	37
8.10	37
8.11	37
8.12	37
8.13	39
8.14	39
8.15	39
8.16	39
8.17	39
8.18	39
9	40
9.1	40
9.2	41
9.3	41
9.4	41
9.5	41
9.6	41
9.7	42
9.8	43
9.9	44
9.10	45
9.11	48
10	48
10.1	49
10.2	()	49
10.3	49
10.4	50
10.5	51
11	()	51
11.1	51
11.2	52
11.3	()	52
12	53
12.1	53

企业标准信息公示
公开
2022年07月22日 19点27分
公开
2022年07月22日 19点27分



12.2	()	53
12.3		54
12.4		54
12.5		54
12.6		54
12.7		55
12.8		56
12.9		56
12.10		56
12.11		56
13		57
13.1		57
13.2		58
13.3		58
13.4		59
13.5		60
13.6		61
14		61
14.1		65
14.2		68
15		69
15.1		69
15.2		69
15.3		69
15.4		70
15.5		70
15.6		71
15.7		71
15.8		71
15.9		71
15.10		72
15.11		72
15.12		72
15.13		72
15.14		72
15.15		72
15.16		72
16		72

企业标准信息公示
2022年07月22日 19点27分
公开
公开
2022年07月22日 19点27分



16.1	72
16.2	73
16.3	74
A	76
B	77
C	79
D	82
E	83
F	106
G	133
H	137
J	143
K	144
L	145
M	151
N	155

企业标准信息公示
公开
2022年07月22日 19点27分

公开
2022年07月22日 19点27分



GB/T 7588.1/2

企业标准信息公示

公开

2022年07月22日 19点27分

...

GB/T 7588.1/2

公开

2022年07月22日 19点27分

0

0.1

0.1.1

0.1.2

0.1.2.1

a)

b)

c)

d)

e)

f)

g)

h)

1)

2)

3)

0.1.2.2

a)

b)

c)

()

0.1.2.3

a)

b)

c)

0.2

0.2.1



0.2.3

()

a)

b)

c)

0.2.4

0.2.5

a)

b)

c)

d)

0.3

0.3.1

a)

b)

c)

d)

0.3.2

0.3.3

0.3.4

0.3.5

0.3.6

0.3.7

()

0.3.8

0.3.9

a) 300 N

企业标准信息公示
公开 2022年07月22日 19点27分

企业标准信息公示
公开 2022年07月22日 19点27分

0 100

b)

1000N

0.3.10



1

2

企业标准信息公示
公开
2022年07月22日 19点27分

GB/T 786.1

1

GB/T 786.1 2009 ISO 1219-1:2006 IDT

GB/T 3639

GB 4053.1

1

GB 4053.2

2

GB/T 4208

(IP)

GB/T 4208 2017

IEC 60529:2013

IDT

GB/T 4728

IEC 60617 database

GB/T 5013.5

450/750V

5

GB/T 5013.5 2008

IEC 60245-5:1994

IDT

GB/T 5023.6

450/750V

6

GB/T 5023.6 2006 IEC 60227-6:2001 IDT

GB/T 5226.1 2019

1

IEC 60204-1:2016

IDT

GB/T 5465.2 2008

2

IEC 60417

DB 2007 IDT

GB/T 7588.2 2020

2

ISO

8100-2:2019 MD

GB 8624

GB/T 8903

GB/T 8903 2018 ISO 4344:2004 MD



GB/T 12668.502 2013 5-2 IEC
 61800-5-2:2007
 IDT
 GB/T 13793
 GB/T 14048.4 2010 4-1
 IEC 60947-4-1:2009 Ed.3.0 MOD
 GB/T 14048.5 2017 5-1
 IEC 60947-5-1:2016 MOD
 GB/T 14048.14 5-5
 GB/T 14048.14 2019 IEC 60947-5-5:2016 IDT
 ISO
 GB/T 15706 2012
 12100:2010 IDT
 GB/T 16895.2 2017 4-42 IEC
 60364-4-42:2010
 IDT
 GB/T 16895.21 2011 4-41 : IEC
 60364-4-41:2005
 IDT
 GB/T 16895.23 2012 6 IEC 60364-6:2006
 IDT
 GB/T 16935.1 1 GB/T
 16935.1 2008
 IEC 60664-1:2007 IDT
 GB/T 17889.2 2012 2
 GB/T 18209.3
 GB/T
 18209.3 2010 IEC 61310-3:2007 IDT
 GB/T 18775
 GB/T 21711.1 1 GB/T 21711.1
 2008 IEC
 61810-1:2003 IDT
 GB/T 23821 2009 ISO
 13857:2008 IDT
 GB/T 24475



GB/T 24476 2017

GB/T 24480

GB/T 24807

GB/T 24808

GB/T 27903

GB/T 32957

GB 50017

GA 494

JB/T 8734.6

450/750V

6

IEC 61810-3

3

[Electromechanical elementary relays - Part 3: Relays with forcibly guided (mechanically linked) contacts]

EN 50274

Low voltage switchgear and controlgear assemblies - Protection against electric shock -

Protection against unintentional direct contact with hazardous live parts

3

GB/T 7024

3.1 traction drive lift

3.2 () positive drive lift

3.3 non-commercial vehicle lift

3.4 pulley room

3.5 available car area

1m

3.6 re-leveling

()



3.7 minimum breaking load of a rope
(mm²) (N/mm²)

3.8 safety rope
()

3.9 user

3.10 passenger

3.11 authorized and instructed user

a)

b)

3.12 lift machine

3.13 balancing weight

3.14 electric safety chain

3.15 inspection trap

3.16 emergency door to the well
11m

3.17 laminated glass

3.18 unintended car movement

4

4.1



(SI)

4.2

5

5.1

5.1.1

5.1.2

5.2

5.2.1 (

企业标准信息公示
公开 ()
2022年07月22日 19点27分

公开
2022年07月22日 19点27分



C

H

D



1

5.3

5.3.1

5.3.1.1

300N

5cm²

a)

b)

15mm

5.3.1.2

5.2.1.2

5.3.2

5.3.2.1

()
(N) [G()G2.3 G2.4]

5.3.2.2

4g_n(P+Q)

P—

)

kg

Q—

kg

g_n—

9.81 m/s²

5.3.2.3

() 4

4g_n(P+qQ)

4g_nqP

:

q—

5.3.3

6.3.1 ()6.4.1

G5.1

5.4

5.4.1

5.4.2



5.4.3

a) 50mm, 25mm 1/2

b) 5cm² 300N

1) 10mm 5mm 2mm
2) 75°

d) 600

20mm
5.5 ()
()

5000N/m²
a) ()

b) ()

5.6
5.6.1 ()
0.30m 2.50m 0.10m
GB I2265.1—1997 4.5.1

5.6.2 GB I2265.1—1997 4.5.1

5.6.2.1 ()
2.50m

5.6.2.2 5.2.2.2 [()]
0.50m

0.10m



5.7

5.7.1

K()

5.7.1.1

a) $0.1+0.035 v^2(m)$

注: $0.035 v^2$ 表示对应于115%额定速度 v 时的重力制停距离的一半。即 $\frac{1}{2} \times \frac{(1.15v)^2}{2g_n} = 0.0337 v^2$,

圆整为 $0.035 v^2$ 。

b) 8.13.2 [5.7.1.1c]

] ~~1.0+0.035 v^2(m)~~

c) 1) [2]

] $0.3+0.035 v^2(m)$

2) $0.1+0.035 v^2(m)$

d)

0.50m×0.60m×0.80m

()

0.15 m

5.7.1.2

$0.1+0.035 v^2(m)$

5.7.1.3

12.8

5.7.1.1

5.7.1.2

$0.035 v^2$

a)

4m/s

1/2

0.25m

b)

4m/s

1/3

0.28m

5.7.1.4

$0.035 v^2$

()

1/500

0.20m

5.7.2

5.7.2.1

0.50m

5.7.2.2

a) 8.13.2 [5.7.2.2b)

] (

) 1m

b)



1)] 0.30 m [2]

2) 0.10m

c) 0.50m×0.60m×0.80m (

) 0.15 m

5.7.2.3 ()
0.30 m

5.7.3

5.7.3.1

5.7.3.2

2.50m

5.2.2

5.7.3.3

a)

0.50m×0.60m×1.0m

b)

0.15m

0.50m

0.10m

1)

2)

c)

0.30m

b)1) b)2)

5.7.3.4

a)

14.2.2 15.7

b)

(13.6.2)

c)

(5.9)

5.8

企业标准信息公示
公开 2022年07月22日 19点27分



5.2.1.2

a)

b)

1.50m

(5.2.1.2)

5.9

1m

50 lx

0.50m

5.2.1.2

5.10

14.2.3.2 14.2.3.3

6

6.1

6.1.1

()

(

)

a)

b)

c)

6.1.2

()

6.1.3

a)

b)

6.2

6.2.1

a)

b)

6.2.2

企业标准信息公示
公开
2022年07月22日 19点27分

- a) 4m
- b)
- c) 1.50m 650 750
- d) 0.35m 25mm 0.15m 1500N

- e)
- f) 1.50m

- 6.3
- 6.3.1
- 6.3.1.1
- 6.3.1.2
- 6.3.2
- 6.3.2.1

- a) 2m
- 1) 0.70m
- 2) 0.50m
- b) 0.50m×0.60m
- (12.5.1) 1.80m
- 6.3.2.2 0.50m
- 6.3.2.1 0.40m

- a)
- b) 0.30m
- 6.3.2.3
- 6.3.2.4 0.50m



6.3.3.2

0.80m×0.80m

0.20m×0.2m

1000N

(

企业标准信息公示

公开

2022年07月22日 19点27分

公开

2022年07月22日 19点27分



6.4.2.2.2

6.3.2.1 6.3.2.2

6.4.3

6.4.3.1

0.60m

1.40m

6.4.3.2

0.80m×0.80m

0.20m×0.20m 1000N

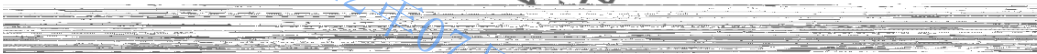

()

6.4.3.3

6.4.4

50mm

6.4.5

14.2.2 15.4.4

6.4.6

6.4.7

100 lx

13.6.1

13.6.2

6.3.6

7

7.1

6mm

8mm

10mm

7.2

7.2.1

7.2.2

GA 109 .

7.2.3

7.2.3.1

a 300 N

5 cm²

1 1 mm

2 15 mm

b 1000 N

100 cm²

[7.1 10 mm 7.7.3.1]

a b

7.2.3.2

)

7.1

150N (6mm

a) 30mm

b) 45mm

7.2.3.3 /

7.2.3.4

7.2.3.5

a)

b)

c) [(8+0.76+8)mm]

7.2.3.6

7.6.2

a)

b) 1.10m

c)

d)

7.2.3.7



7.2.3.8

150 mm

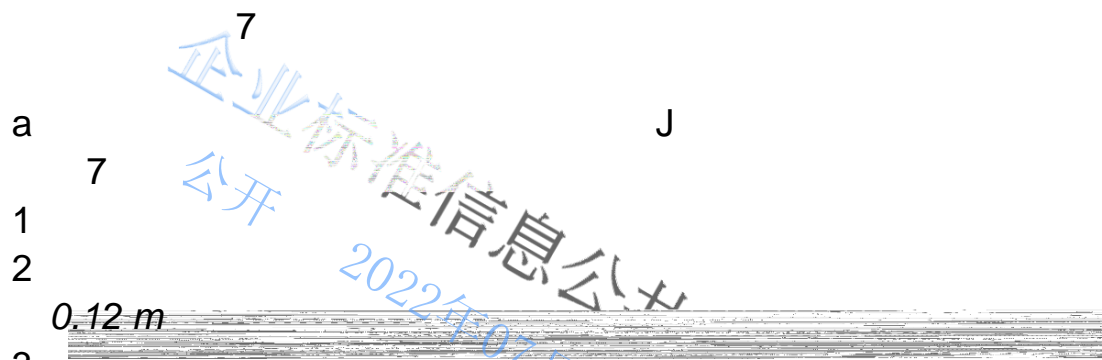

a

J

1

7

2

3

4

b

J

1

7

7.6.2 a

2

2 mm

公开 2022年07月22日 19点27分



7

	800 nm	800 nm	500 nm	500 nm
	1.0 ± 0.1 m		1.0 ± 0.1 m	
[7a]				
[7b]	x	x		x
[7c]	x	x		x
[7d]	x		x	
1 m [7e]	x	x		x
1 m [7f]	x		x	
150 nm [7g]	x			
7.6 2	x	x		
x				

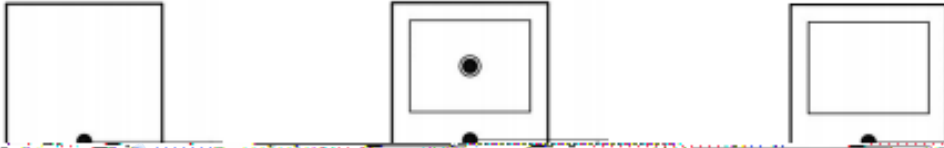

公开

2022年07月22日 19点27分

公开

2022年07月22日 19点27分

2

1.00 m

± 0.10m



g)

[7a 7b)]

1 7e) 7f) ± 0.10 m
 2
 3 1 m

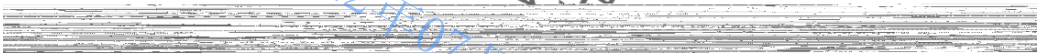

7

7.3
7.3.1

2m

7.3.2

50mm

7.4
7.4.1

7.4.2
7.4.2.1

7.4.2.2
7.4.2.3
7.4.3

7.4.3.1
7.4.3.2
7.4.3.3
7.4.3.4

7.5
7.5.1

25

8



3mm

B()

7.5.2

7.5.2.1

7.5.2.1.1

7.5.2.1.1.1

150N

1/3

7.5.2.1.1.2

10J

a)

25mm

b)

50mm

25N/mm

7.5.2.1.1.3

(8.7.2.1.1.3)

50mm

7.5.2.1.1.2

4J

7.5.2.1.1.4

7.5.2.1.1.1

7.5.2.1.1.2

7.5.2.1.1.5

150N

()

100mm

7.5.2.1.2

)

7.5.2.1.1.2

10J

0.3m/s

7.5.2.2



a)

b)

0.3 m/s

c)

8.6.1

d)

2/3

7.5.2.3

7.6

7.6.1

50 1x

(0.2.5)

7.6.2 “ ”

a) b)

a)

1)

7.2.3.1

2)

6mm

3)

0.015m²

0.01m²

4)

60mm

150mm

80mm

1m

b)

“ ”

7.7

7.7.1

()

0.2m

0.35m

7.7.2

7.7.2.1

7.7.2.2

7.7.2.2



a) 14.2.1.2

b) 8.4.3, 8.14 14.2.1.5

1.65m

1)

2 m

2)

7.7.3

7.7.1

7.7.3.1

7.7.3.1.1

7mm

14.1.2

3

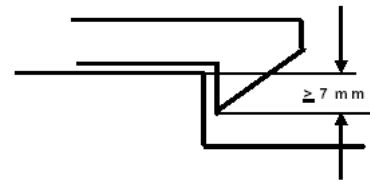
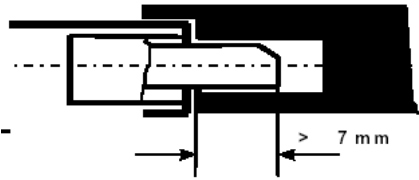

7.7.3.1.2

3

7.7.3.1.3

7.7.3.1.4

7.7.3.1.5

300N

7.7.3.1.6

F()FI

a)

1000N

b)

3000N

7.7.3.1.7



()

(

)

7.7.3.1.8

7.7.3.1.9

7.7.3.1.10

7.7.3.2

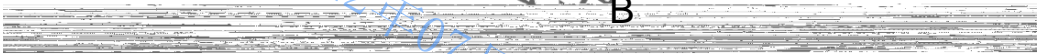

企业标准信息公示
公开
2022年07月22日 19点27分

()

7.7.3.3

F1

7.7.4

7.7.4.1

14.1.2

7.7.2

7.7.4.2

7.7.4.3

7.7.5

7.7.5.1

7.7.5.2

7.7.6

7.7.6.1

a)7.7.4.1 7.7.4.2

b)

7.7.6.2

()

14.1.2



7.8

8

8.1

8.1.1

8.1.2

8.2

8.2.1

()
企业标准信息公示
公开

2m

2m

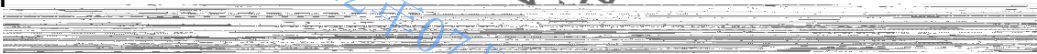

1

1m

5

1

14.2.5

1

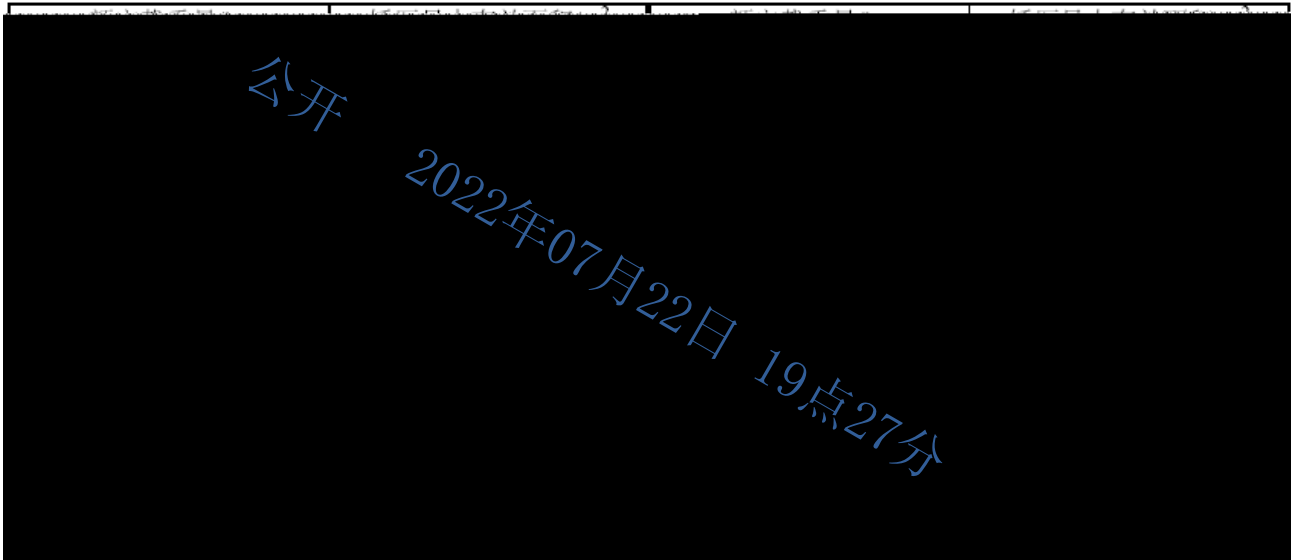

公开
2022年07月22日 19点27分

8.2.2

1

1

1

“ ”

a)

1



(
)

b) 14.2.5

c)

(15.5.3)

d)

e)

a) b) c) d) e)

D()D2h)

D2j)

D2l)

200kg/m²

8.2.3

a) 75/

b) 2

2

乘客人数/人	轿厢最小有效面积/m ²	乘客人数/人	轿厢最小有效面积/m ²

8.3

8.3.1

a)

b)

c)

8.3.2



8.3.2.1

300N

5cm²

a)

b)

8.3.2.2

15mm

J1

J

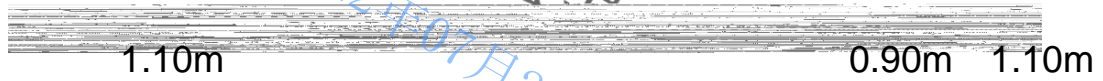

8.3.2.3

8.3.2.4

a)

b)

c) [(8+0.76+8)mm]

8.3.2.5

8.13

8.3.3

8.4

8.4.1

60°

8.4.2

8.4.3

20mm

0.75 m

(14.2.1.5)

0.10m

8.5

8.6

8.6.1

10mm

60mm

8.6.2

8.6.3

6mm



8mm

10mm

8.6.1

8.6.4

8.6.5

[7.6.2a)]

7.6.2a)

8.6.6

7.4

8.6.7

8.6.7.1

300N

5cm²

a)

b)

15mm

c)

8.6.7.2

7.6.2

J2

J

8.6.7.3

8.6.7.4

a)

b)

c) [

(8+0.76+8)mm]

8.6.7.5

7.6.2

a)

b)

1.10m

c)

d)

8.7

8.7.1

3 mm



8.6.1

8.7.2

8.7.2.1

8.7.2.1.1

8.7.2.1.1.1

150N

1/3

8.7.2.1.1.2

10J

a)

25mm

b)

50mm

7.5.2.1.1.2 .

8.7.2.1.1.3

50mm

8.7.2.1.1.2

4J

8.7.2.1.1.4

150 N

()

100mm

8.7.2.1.1.5

15 mm

8.7.2.1.2

(

)

7.5.2.1.1.2

0.3m/s

10J

8.7.2.2

a)

b)

0.3 m/s

c)

8.6.1

d)

2/3

8.8

8.9

8.9.1 7.7.2.2 ()

8.9.2 14.1.2

8.9.1

8.9.3 [11.2.1c]
(7.7.3.1 7.7.3.3)

8.10

8.10.1

a) 8.9.2

1) ()

2)

b) 11.2.1c)

8.10.2 ()

8.9.2

a)

b)

8.11

8.11.1 7.7.1



8.12

8.12.1

12.5

8.12.2

0.35m×0.50m

8.12.3

0.75m(

5.2.2.1.2)

1.80m

0.35m

8.12.4

8.3.2 8.3.3

8.12.4.1

8.12.4.1.1

B

8.12.4.1.2

B

()

()

8.12.4.2

8.12.4.1

14.1.2

8.13

8.3

8.13.1

0.20m×0.20m

1000N

8.13.2

0.12m²

0.25m

8.13.3

0.30m

0.30m

8.13.3.1

0.10m

8.13.3.2



a) 0.85m 0.70m
 b) 0.85m 1.10m
 8.13.3.3 [()]

0.10m

8.13.3.4

8.13.3.5

0.15 m

8.13.4

8.13.5

8.13.6

()

9.7

8.14

企业标准信息公示
 公开
 2022年07月22日 19点27分

14.2.1.5)

8.15

a) 14.2.1.3 ()

b) 14.2.2 15.3

c) 13.6.2

8.16

8.16.1

8.16.2

1

50

8.16.3

10mm

8.17

8.17.1

50

lx

50 lx

8.17.2

8.17.3

7.8

8.17.4

1W

1h

8.17.5

8.17.4

14.2.3



8.18

12.2.1

8.18.1

()

a)

b)

1m/s

8.18.2

企业标准信息公示
公开 () ()

9.7

9

9.1

9.1.1

()

9.1.2

a)

8mm

b)

1)

1570MPa 1770MPa

2)

1370MPa

1770MPa

c)

()

GB 8903

9.1.3

9.1.4

9.2

9.2.1

40

9.2.2

(N) ()

a)

b)

16

12

c)

12

(N)

(N)

9.2.3

9.2.3.1

80

9.2.3.1

()

()



9.2.3.2

9.2.4

10

9.2.2

9.2.5

()

80 公开

9.3

a)

125 8.2.1 - 8.2.2

b)

()

c)

M()

9.4

9.4.1 12.2.1b)

9.4.2

公开

9.4.3

9.4.4

()

4°

9.5

9.5.1

9.5.1.1

9.5.1.2

9.5.2

9.5.3

14.1.2

9.5.4

9.6

9.6.1

a)

b)

30

企业标准信息公示
2022年07月22日 19点27分

公开
2022年07月22日 19点27分



- c) 9.7
- d)
- e) 14.1.2
- 9.6.2 3.5 m/s 9.6.1

企业标准信息公示
公开
2022年07月22日 19点27分

- 14.1.2
- 9.7
- 9.7.1

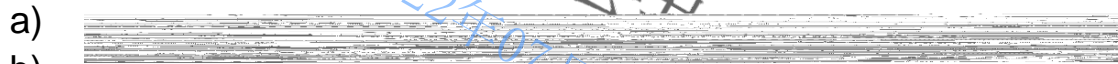

- a)
- b)
- c)

3

曳引轮、滑轮及链轮的位置		根据9.7.1的危险		
		a	b	c
轿厢上	轿顶上	×	×	×
	轿底下		×	×
对重或平衡重上			×	×
机房内		× ²⁾	×	× ¹⁾
滑轮间内			×	

9.7.2

GB12265.1—1997 4

- a)
- b)
- c)
- 9.8
- 9.8.1
- 9.8.1.1

9.10

9.8.1.2 5.5b)

)

()
()
()

9.8.3.1
)



c) 1m/s 1.5m/s
 d)对于额定速度大于1m/s的渐进式安全钳为 $1.25v + \frac{0.25}{v}$ m/s)。

1m/s d)
 9.9.2 9.9.1
 9.9.3 () 9.9.1

9.9.4

a)
 b)300N

a)
 b) M2.2.1

9.9.5
 9.9.6
 9.9.6.1
 9.9.6.2

8

$\mu_{max}=0.2$
 6mm

9.9.6.3 () 30
 9.9.6.4
 9.9.6.5 ()
 9.9.6.6

9.9.6.7
 9.9.7

(F3.2.4.1)

9.9.8
 9.9.8.1
 9.9.8.2
 9.9.8.3

9.9.8.2

a) () 9.9.9

b)

c) ()



9.9.9

9.9.1

9.9.10

9.9.11

9.9.11.1

企业标准信息公示
公开
2022年07月22日 19点27分

14.1.2
1m/s

9.9.11.2

(9.8.5.2)

14.1.2

14.2.1.4c)5)

9.9.11.3

14.1.2

9.9.12

F4

9.10

9.10.1

公开

115

9.9.3

9.10.2

9.10.1

2022年07月22日 19点27分

9.10.3

1g_n

9.10.4

a)

b)

c)

()

d)

()

9.10.5

14.1.2

9.10.6

9.10.7

9.10.8

9.10.9



9.10.10

a) 9.9

b) 9.9.1 9.9.2 9.9.3 9.9.7 9.9.8.1 9.9.9 9.9.11.2
9.9.4 9.9.6.1 9.9.6.2 9.9.6.5 9.9.10 9.9.11.3

9.10.11

F7

9.11

9.11.1

公开
企业标准信息公示
2022年07月22日 19点27分

14.2.1.2

9.11.3 9.11.4

/

9.11.2

9.11.3

12.4.2

公开
2022年07月22日 19点27分

15

24

9.11.4

- a
- b
- c
- d
- e

--



--

企业标准信息公示

公开

2022年07月22日 19点27分

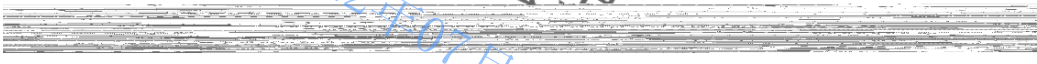

公开

2022年07月22日 19点27分



9.11.6

--

1 gn

--

9.11.7

7.7.1

14.1.2

9.11.8

14.1.2

9.11.7

9.11.9

9.11.10

9.11.11

9.11.12

9.11.13

F8

10

10.1

10.1.1

a)

b)

1)

2)

3)

G2

G3

G4

(0.2.5)

G

10.1.2

10.1.2.1

$$\sigma_{perm} = \frac{R_m}{S_t}$$

perm ———

MPa

R_m ———

MPa

S_t ———

4

4



载荷情况	延伸率(A_5)	安全系数
正常使用	$A_5 \geq 12\%$	2.25
	$8\% \leq A_5 < 12\%$	3.75
安全钳动作	$A_5 \geq 12\%$	1.8
	$8\% \leq A_5 < 12\%$	3.0

8
JG/T 5072.1 (MPa) 5

载荷情况	R_m MPa		
		370	440
正常使用	165	195	230
安全钳动作	205	244	290

10.1.2.2 “T”

a) ()
5mm

b) () 10mm

10.1.3

10.2 ()

10.2.1 ()

10.2.2

a) 0.4m/s

b)

10.2.3 ()

10.3

10.3.1

) 5.7.3.3 (0.15m

10.3.2 10.3.1

10.3.3 ()

1m/s

10.3.4 ()



10.3.5

10.3.6

F5

10.4

L()

10.4.1

10.4.1.1

10.4.1.1.1

115

0.135²(m)

65mm

注: $\frac{2 \times (1.15v)^2}{2g_n} = 0.1348v^2$, 圆整到0.135²

10.4.1.1.2

) 2.5 4

10.4.1.1.1

10.4.1.2

10.4.1.2.1

a)

115

1g_n

b)2.5g_n

0.04s

c)

1 m/s

d)

10.4.1.2.2

5.7.1.1

5.7.1.2

5.7.2.2

5.7.2.3

5.7.3.3

”

90

10.4.2 ()

10.4.3

10.4.3.1

115

0.067 4²(m)

10.4.3.2

12.8

10.4.3.1

a)

4m/s

10.4.3.1

50

0.42m

b)

4m/s

10.4.3.1

1/3

0.54 m

10.4.3.3

a)

115

1g_n

b)2.5 g_n

0.04s

c)

10.4.3.4



14.1.2

10.4.3.5

10.5

10.5.1

企业标准信息公示
公开 ()
2022年07月22日

10.5.2

10.5.2.1

10.5.2.2

a)

b)

c)

10.5.2.3

a)

b)

() 19点27分

14.1.2

10.5.3

10.5.3.1

a)

公开

12.4.2.3.2

b)

1) a)

2)

14.1.2

12.4.2.3.1

12.7.1

13.2.1.1

c)

2022年07月22日 19点27分

10.5.3.2

11

()

11.1

11.2

4 5



企业标准
公开
2022年07月22日 19点27分

4

11.2.1

0.15 m

a)

0.20m

0.50m

b)

0.20m

c)

7.7.2.2

14.1.2

公开
2022年07月22日 19点27分

11.2.2

35mm

11.2.3

0.12 m

11.2.4

0.15m

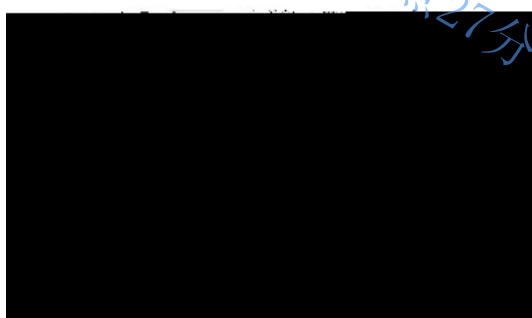

5

11.3

()
()

50mm



12

12.1

12.2

12.2.1

a)

b)

1)

2)

0.63m/s

12.2.2

(12.4.1.2)

12.3

9.7

12.4

12.4.1

12.4.1.1

a)

b)

12.4.1.2

12.4.2

12.4.2.1

125

12.4.2.2

12.4.2.3

12.4.2.3.1



12.4.2.3.2

12.4.2.3.3

12.4.2.4 (12.5.1)

12.4.2.5

12.4.2.6

12.4.2.7

12.5

12.5.1 400N

12.5.1.1

14.1.2

12.5.1.2

12.5.2 12.5.1 400N 14.2.1.4

12.6

() 105

92

105

a) [14.2.1.2b)]

b) [14.2.1.2c)]

c) [14.2.1.3d)]

d) [14.2.1.4e)]

e) [14.2.1.5c)]

12.7

14.1.2

12.7.1

12.7.2
12.7.2.1

—

- a)
- b)
- c)

b) c)
()
12.7.2.2

- a) 12.7.2.1
- b)
- 1)

- 2)
- 3)

)
12.7.3

a)

b)
1) ()

- 2)
- 3)

(



12.7.4 12.7.2.2b)2) 12.7.3b)2) 12.7.2.2b)3)

12.7.3b)3) 14.1.2.3

14.1.1 12.7.3a)

12.8

12.8.1 10.4.3.2

12.8.2

12.8.3

12.8.4

a)

b)

c)

14.1.2

12.8.5

14.1.2

12.9

14.1.2

9.5.3

12.10

12.10.1

a)

b)

12.10.2

a)45s

b) 10s 10s

20s

12.10.3

12.10.4

12.11

企业标准信息公示
公开
2022年07月22日 19点27分



- a)
- b)
- c)
- d)
- e)

9.7

12.12

± 20 mm

± 10 mm

± 10 mm

± 20 mm

13

- 13.1
- 13.1.1
- 13.1.1.1

- a)
- b)

13.1.1.2 13.1.1.1

13.1.1.3 EN 12015 EN 12016

13.1.2

IP2X

13.1.3 (HD384.6.61S1)

6

6

<i>N</i>	() <i>N</i>	<i>M</i>
	250	0.25
500	500	0.50
500	1000	1.00

13.1.4



250V

13.1.5

13.2

13.2.1

13.2.1.1

GB 14048.4

a)AC-3

b)DC-3

(12.7)

企业标准信息公示
公开
2022年07月22日 19点27分

13.2.1.2

GB14048.5

a)AC-15

b)DC-13

13.2.1.3

13.2.1.1

13.2.1.2

a) b)

13.1.1.1

a)

()

b)

()

13.2.2

13.2.2.1

13.2.1.2

13.2.1.3

13.2.2.2

14.1.1.1f)

13.2.2.3

()

14.1.2.2.3

()

13.2.1.1 13.2.1.2 13.2.2.1

GB 14048.4 GB 14048.5

H() H1(3.6)

13.3

13.3.1

13.3.2

(13.3.3

)

13.3.3

13.3.6

13.3.4

13.3.2 13.3.3

13.3.5



13.3.6

13.4

13.4.1

a)

b)

c)

d)

e)

f)

13.4.2 13.4.1

企业标准信息公示
公开 (2022年07月22日 19点27分

14.1.2

公开
2022年07月22日 19点27分

13.4.3

13.4.4

13.5

13.5.1

13.1.1.2

GB 5023.3 GB

5013.4

13.5.1.1	GB 5023.3—1997	2	[227IEC01(BV)]	3
[227IEC02(RV)]	4 [227IEC05(BV)]	5	[227IEC06(RV)]	
	()			



GB 5023.1—1997 A

13.5.1.2

GB 5023.4—1997 2

()

13.5.1.3 GB 5013.4—1997 3 [245IEC53(YZ)] GB
5023.5—1997 5 [227IEC52(RVV)]

GB 5013.4—1997 5 [245IEC66(YCW)]

13.5.1.2

()

~~GB 5023.6 GB 5013.5~~

13.5.1.4

13.5.1.1 13.5.1.2 13.5.1.3

a)

1)

100VA

2) ()

()

50V

b)

1)

2)

13.5.2

0.75mm²

13.5.3

13.5.3.1

13.5.3.2 13.1.2

13.5.3.3

50V

13.5.3.4

13.5.3.5

13.5.3.6



13.5.4

13.6

13.6.1

13.6.2

13.6.1

a) 2P+PE 250V

b) GBI4821.1

13.6.3

13.6.3.1

13.6.3.2

()

13.6.3.3

13.6.3.1

13.6.3.2

14

14.1

14.1.1

14.1.1.1

14.1.1.2 ()

H

14.1.2.3

14.1.1.1

a)

b)

c) ()

d)

e)



- f)
- g)
- h)
- i)
- j)

14.1.1.2 14.1.2.2

14.1.1.3

- a)
- b)

14.1.2

14.1.2.1

14.1.2.1.1 A()

14.1.2.4

a) 14.1.2.2 12.7

b) 14.1.2.3

1) 14.1.2.2 12.7

2) 14.1.2.2

3) H

14.1.2.1.2 ()

14.1.2.1.3 (14.2.1.2 14.2.1.4 14.2.1.5)

14.1.2.3

14.1.2.1.4

14.1.2.1.5

14.1.2.1.6

14.1.2.1.7

企业标准信息公示
公开
2022年07月22日 19点27分



14.1.2.1.8

14.1.2.2

14.1.2.2.1

企业标准信息公示
公开
2022年07月22日 19点27分

14.1.2.2.2

250V

IP4X

IP4X

500 V

GBI4048.5

a)AC—15

b)DC—13

14.1.2.2.3

IP4X

3mm,

4mm

4mm

IP4X

3mm

14.1.2.2.4

2

mm

14.1.2.2.5

14.1.2.3

14.1.2.3.1

14.1.2.3.2

14.1.2.3.2.1

14.1.1
6
2022年07月22日 19点27分

() ()

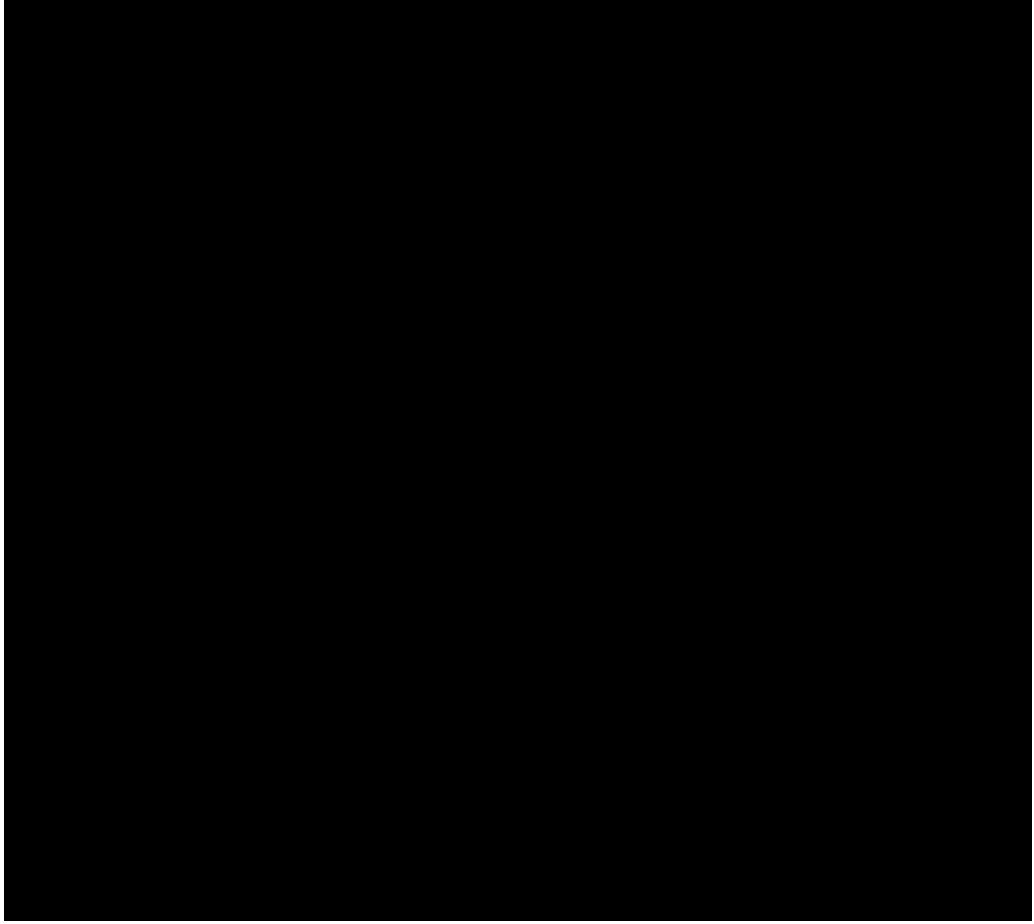

6

14.1.2.3.2.2



14.1.2.3.2.4

14.1.2.3.2.1

14.1.2.3.2.3

14.1.2.3.2.5

14.1.2.3.3

F6

14.1.2.4

12 7

14.1.2.5

F6.3.1.1

14.2

14.2.1

14.2.1.1

14.2.1.2

7.7.2.2a)

a) (7.7.1)

1)

2) 14.1.2.2

14.1.2.3

3)



14.1.2

- 4)
- b)
- 1)
- 2)
- c)

0.8m/s

0.8m/s

0.3 m/s

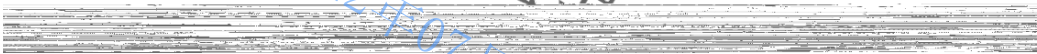

企业标准信息公示
公开
2022年07月22日 19点27分

公开
2022年07月22日 19点27分

a)

b)

c)

14.1.2

1)9.8.8

2)9.9.11.1 9.9.11.2

3)9.10.5

4)10.5

5)10.4.3.4

d)

e)

0.63m/s

14.2.1.5

7.7.2.2b)

a)

1.65 m

b)

14.1.2

c)

0.3 m/s

d)

e)

f)



i) 114.2.2.1e)]

14.2.2

14.2.2.1

a) [5.7.3.4a)]

b) (6.4.5)

c) (8.15) 1 m

1 m

d) [14.2.1.3c)]

e) [14.2.1.5i)]

1 m

(15.2.3.1)

14.2.2.2

14.1.2

14.2.2.3

14.2.3

14.2.3.1

14.2.3.2

8.17.4

14.2.3.2

14.2.3.3

14.2.3.4

30m

8.17.4

14.2.4

14.2.4.1

2 s

14.2.4.2

2 s

14.2.4.3

14.2.5

14.2.5.1

14.2.5.2

10

75 kg



14.2.5.3

- a) ()
- b)
- c)
- d) 7.7.2.1 7.7.3.1

15

15.1



15.2

15.2.1

8.2.3

“.....kg.....”

- a)10mm
- b)7 mm
- 15.2.2
- 15.2.3
- 15.2.3.1

()

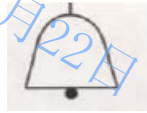

“ ”

15.2.3.2

- a) 2 1 0 1 2 3
- b)



15.2.4

- a)
- b)



c)

15.3

a)

b)

c)

d)

15.4

15.4.1

“

——”

“

——

”

15.4.2

()

15.4.3

15.4.3.1

15.4.3.2

15.4.4

15.4.5

15.5

15.5.1

“

——

”

15.5.2

“ ”

15.5.3

企业标准信息公示
公开
2022年07月22日 19点27分

企业标准信息公示
公开
2022年07月22日 19点27分

(6.3.7)



15.6

a)

b)

c)

15.7

企业标准信息公示

公开

2022年07月22日 19点27分

公开

2022年07月22日 19点27分



15.16

- a)
- b)
- c)

15.17

F8.1

- a
- b
- c

16

16.1

16.1.1

C()

16.1.2

D

C

16.1.3

- a)
- b)
- c)
- d)
- e)
- f)
- g)
- h)

A A1

9.11.7	
9.11.8	

企业标准信息公示
 公开
 2022年07月22日 19点27分

企业标准信息公示
 公开
 2022年07月22日 19点27分



16.2

a)

1)

2)

3)

4)

5)

6)

()
(16.1.3)

(GB/T 4728)

b)

1)

2)

3)

[E()]

16.3

16.3.1

a)

b)

c)

企业标准信息公示
公开
2022年07月22日 19点27分



16.3.3.1

E

16.3.3.2

企业标准信息公示
E
公开

2022年07月22日 19点27分

公开

2022年07月22日 19点27分



A

()

A1

A1

A1

企业标准信息公示
公开
2022年07月22日 19点27分

5.2.2.2.2

5.7.3.4a)

6.4.5

7.7.3.1

7.7.4.1

7.7.6.2

8.9.2

8.12.4.2

8.15b)

9.5.3

(

)

9.6.1e)

9.6.2

9.8.8

9.9.11.1

9.9.11.2

9.9.11.3

9.10.5

10.4.3.4

10.5.2.3b)

()

10.5.3.1b)2)

11.2.1c)

12.5.1.1

12.8.4c)

()

12.8.5

12.9

13.4.2

14.2.1.2a)2)

企业标准信息公示
公开
2022年07月22日 19点27分



14.2.1.2a)3)

()

14.2.1.3c)

14.2.1.5b)

14.2.1.5i)

企业标准信息公示

公开

2022年07月22日 19点27分

公开

2022年07月22日 19点27分



B

()

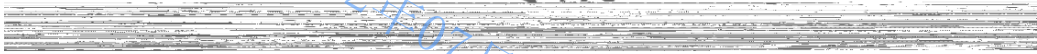
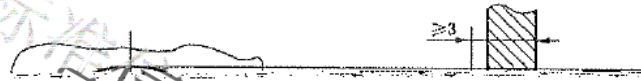

B1

企业标准信息公示
公开 2022年07月22日 19点27分

公开 2022年07月22日 19点27分



C

()

C1

C2

企业标准信息公示
公开

2022年07月22日 19点27分

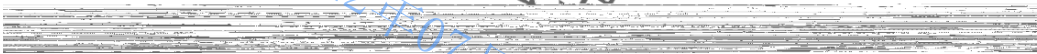

()

()

(6.2)

C3

公开

2022年07月22日 19点27分



(11.2.3)

(

)

(

)

(

)

(

N)

企业标准信息公示
公开 2022年07月22日 19点27分

(

)

C4

a)

b)

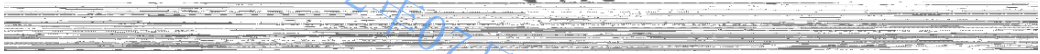

GB/T 4728

C5

(

)

企业标准信息公示
公开 2022年07月22日 19点27分



D

()

D1

- a)
- b)
- c)
- d)

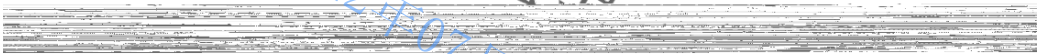

D2

- a) (7.7)
- b) (A)
- c)

[16.2a)];

- d) (12.4);
- 125

- e) (12.6)
- f)
- 1) (13.1.3)

- 2)
- g) (10.5)
- h) (9.3)
- 1)

—

—

125

2)

3)

—

—



3) 8.2.2 125 1 1) 2)
1

8.2.2 150
i) 1) (9.9.1 9.9.2) () (9.9.3)

2) 9.9.11.1 9.9.11.2
j) (9.8) (F3)

1)

2) 125

8.2.2 1 1

125
8.2.2 1 150 125

k) () (9.8) (F3) ()

()



1)

2)

()
企业标准信息公示
公开
2022年07月22日 19点27分

L)

(10.3 10.4)

1)

()



C3

C5

2)

(10.4.3.2)

8.2.2

1

1

m)

(14.2.3)

n)

(9.10)

o)

9.11

9.11

—
—

9.11.5

9.11.3



E

()

E1

企业标准信息公示
公开

2022年07月22日 19点27分

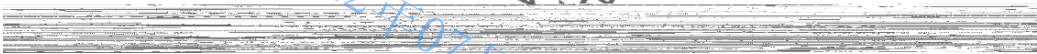

16.2

E2

16.2

a)

b)

企业标准信息公示
公开

2022年07月22日 19点27分



F

()

F0
F0.1
F0.1.1
F0.1.2

企业标准信息公示
公开
2022年07月22日 19点27分

F0.1.3
F0.1.4
F0.1.5

F0.1.6
a)
b)
c)
d)
e)
F0.2

企业标准信息公示
公开
2022年07月22日 19点27分

±1

±2

±5

±5

0.01s



企业标准信息公示
公开

2022年07月22日 19点27分

1.

2.

3.

4.

5.

6.

7.

8.

9.

10.

公开

2022年07月22日 19点27分



F1
F1.1
F1.1.1

F1.1.2

F1.1.3

F1.1.3.1

a)

b)

c)

d)

F1.1.3.2

[()]
公开

F1.1.4

F1.2

F1.2.1

a)

7mm

7.7.3.1.1

b)

企业标准信息公示
公开
2022年07月22日 19点27分

2022年07月22日 19点27分

F1.2.2

7.7.5.1



b) 200V 2A

F1.2.4.2.1 110 5 10 s
 50
 0.5s 0.7±0.05
 11

F1.2.4.2.2 110 5 10 s
 20
 0.5s 300ms
 95 110

F1.2.4.2.3

F1.2.4.4

14.1.2.2.3
 F1.2.4.5 14.1.2.2

F1.3

F1.3.1
 7.7.6.1 7.7.6.2

F1.2

F1.3.2

F1.3.2.1
 F1.2.2.2

F1.3.2.2

F1.4

F1.4.1

企业标准信息公示
 公开
 2022年07月22日 19点27分



F1.4.2

a)F0.2

b)

c)

d)

企业标准信息公示
公开
2022年07月22日 19点27分

F2

F3

F3.1

a)

b)

F3.2

F3.2.1

企业标准信息公示
公开
2022年07月22日 19点27分

F3.2.2

F3.2.2.1

a)

b)

F3.2.2.2

a)

b)

c)



F3.2.3

F3.2.3.1

a)

b)

F3.2.3.2

a)

b)

1)

2)

F3.2.4

F3.2.4.1

9.9.1

$$h = \frac{v_1^2}{2g_n} + 0.10 + 0.03$$

h—

m

v_1 —

m/s

0.10—

m

0.03—

m

$$2K = (P+Q)_1 \times g_n \times h$$

$$(P+Q)_1 = \frac{2K}{g_n \times h}$$

$(P+Q)_1$ —

kg

P—

kg

Q—

kg

K—

J

F3.2.4.2

a)

K F3.2.3.2.a)

2

(kg)

$$(P+Q)_1 = \frac{K}{g_n \times h}$$



b)

1) K_1 F3.2.3.2b)1)

2

(kg)

$$(P+Q)_1 = \frac{K_1}{g_n \times h}$$

2) K_2 F3.2.3.2b)2)

3.5

(kg)

$$(P+Q)_1 = \frac{2K_2}{3.5 \times g_n \times h}$$

K_1 K_2 —

J

F3.2.5

F3.3

F3.3.1

F3.3.1.1

(kg)

(m/s)

(N)

16

(kg)

$0.6g_n$

F3.3.1.2

F3.3.2

F3.3.2.1

a)

b)

c)

d)

a) b)

1)

2)

3)

F3.3.2.2



F3.3.2.2.1

- a)
- b)

4m/s

4m/s

企业标准信息公示
公开
2022年07月22日 19点27分

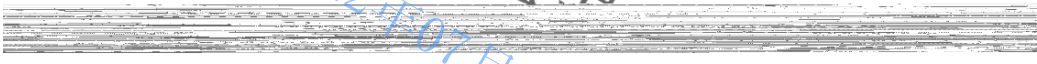

F3.3.2.2.2

- a)
- b)

2022年07月22日 19点27分

)

F3.3.2.3
F3.3.2.3.1

公开

2022年07月22日 19点27分

25%

F3.3.2.3.2

()

F3.3.2.3.1

F3.3.2.4



- a)
- b)
-)
- c)

F3.3.3
F3.3.3.1

$$(P+Q)1 = \frac{\quad}{16}$$



F3.3.2.3 N

- F3.3.3.2
- F3.3.3.2.1
- F3.3.3.1
- F3.3.3.2.2
- F3.3.3.1

F3.3.4

20

F3.3.3.1

F3.4
a)1)

2)

7.5

9.8.4

F3.3.3

±

- b)
- c) ()

- d)
- e)
- F3.5
- F3.5.1
- F3.5.2

企业标准信息公示
公开
2022年07月22日 19点27分

企业标准信息公示
公开
2022年07月22日 19点27分



a)F0.2

b)

c)

[F3.4a)];

d)

e)

f)

g)

h)

i)

F4

F4.1

a)

b)

c)

F4.2

F4.2.1

a)

b)

c)

F4.2.2

F4.2.2.1

a)

b) 9.9.11.1

)

c) 9.9.11.2

d)

F4.2.2.2

[F4.1b)

]



1			
2			
3			
F4.2.2.3			
F4.2.2.3.1	20	9.9.1	20
F4.2.2.3.2	20	F4.2.2.1b) c)	9.9.11.1
9.9.11.2			
F4.2.2.3.3		300N	

1		180
2		
F4.3		
F4.3.1		
F4.3.2		
a)F0.2		
b)		
c)		
d)		
e)		
f)		
F5		
F5.1		

a)	()
b)		
F5.2		

a)	
b)	
F5.3	
F5.3.1	
F5.3.1.1	
F5.3.1.1.1	



a)
$$v \leq \sqrt{\frac{Fl}{0.135}} \quad (10.4.1.1.1)$$

1 m/s(10.3.3)

FL—— m

b)

1) Cr/2.5

2) Cr/4

Cr——

F5.3.1.1.2 ()

F5.3.1.2

F5.3.1.2.1 ()

()

FO.1.6

F5.3.1.2.2

F5.3.1.2.3 ()

F5.3.1.3 ()

F5.3.1.4

F5.3.1.5

F5.3.2

F5.3.2.1

F5.3.2.2

F5.3.2.2.1

FO.1.6



F5.3.2.2.2

FO.1.6

(
1 000 Hz

F5.3.2.2.3

FO.1.6

F5.3.2.2.4

() (5.3.2.1)

F0.1.6

F5.3.2.2.5

0.01 s

F0.1.6

F5.3.2.3

(15 25)

F0.1.6

F5.3.2.4

F5.3.2.5

F5.3.2.6

F5.3.2.6.1

10.4.3.3

F5.3.2.6.2

企业标准信息公示
公开
2022年07月22日 19点27分



F5.3.2.7

F5.3.3

F5.3.3.1

F5.3.3.1.1

0.8m/s

F5.3.3.1.2

0.9 gn

F5.3.3.2

F5.3.2.2.2 F5.3.2.2.3 F5.3.2.2.4

F5.3.3.3

(15— 25)

F5.3.3.4

F5.3.3.5

a)

b)

(5 30)min

50

5

F5.3.3.6

F5.3.3.6.1

“ ”

a)

115

1.0gn

(n)

b) 2.5gn

0.04s

F5.3.3.6.2

F5.3.3.7

企业标准信息公示
公开
2022年07月22日 19点27分

F5.4
F5.4.1

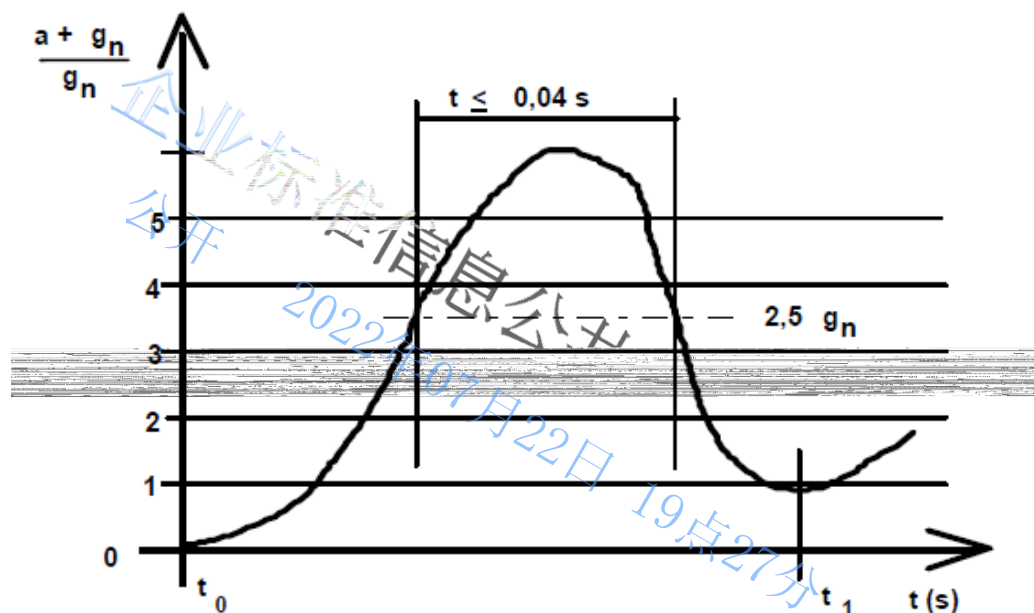

t_0 —冲击缓冲器瞬间(第1个绝对值最小时); t_1 —第2个绝对值最小时
图F1 减速图

F5.4.2

a)F0.2

b)

c)

d)

e)

f)

g)

F6

F6.1

a)

b)

c)

d)

e)



f)
g)
F6.2

a)
b)
F6.3
F6.3.1

F6.3.1.1

a)GB/T 2423.10— 1995 C2
20

0.35mm 5gn 10 Hz 55

Hz

b)GB/T 2423.5— 1995 1
1) 294m/s² 30g
2) 11 ms
3) 2.1 m/s

F6.3.1.2 (GB/T 2423.6)

a)
b)

F6.3.1.2.1

a)
b) 15 g
c) 11 ms

F6.3.1.2.2

a) 10g
b) 16ms
c)1) 1 000+10
2) 2/s

F6.3.2 (GB/T 2423.22)



0'C 65'C()

a)

b)

c)

企业标准信息公示
公开 2022年07月22日 19点27分

d)

e)

(0 65)

4 h

F6.4

F6.4.1

F6.4.2

a)F0.2

b)

c)GB/T 16935.1

d)

e)

F7

企业标准信息公示
公开 2022年07月22日 19点27分

F3 F4 F6

F7.1

a)

b)

c)

a)

b)

c)

(

)

F7.2

F7.2.1

(kg)

(m/s)

F7.2.2



- a)
- b) F3 F4 F6

F7.3
F7.3.1

- a)
- b)
- c)

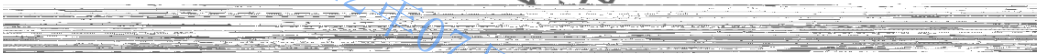

F7.3.2

F7.1b)

20

F7.3.2.1

- a)
- b)

4 m/s

4m/s

F7.3.2.2

()

)

F7.3.2.3

F7.3.2.3.1

20

F7.3.2.3.2

20

9.10.1

F7.3.3

- a)

企业标准信息公示
公开
2022年07月22日 19点27分



b)

)

(

c)

d)

F7.4

1 z0

20

F7.5

a)

b)

c)

d)

e)

f)

g)

F7.6

F7.6.1

F7.6.2

a)F0.2

b)

c)

d)

e)

F8

F8.1

企业标准信息公示
公开
2022年07月22日 19点27分

企业标准信息公示
公开
2022年07月22日 19点27分

—
—
—
—
—



—
—

2

1

1.5 m/s²

2m/s

1.5 m/s²

企业标准信息公示
公开
2022年07月22日 19点27分

2.5m/s²

2

a
b
c

F8.2
F8.2.1
F8.2.2

企业标准信息公示
公开
2022年07月22日 19点27分

F8.3
F8.3.1

—
—
—
—
—
—

F2

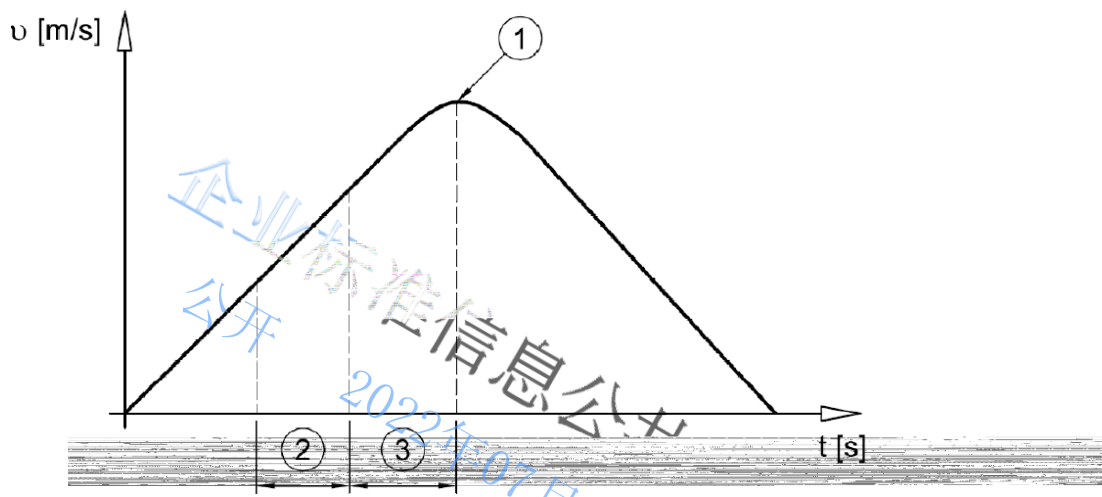

—
—
—

F2

F8.3.2

20

—
—

± 20 %

公开

GB/T 24478-2009 4.2.2.4

F8.3.2.1

10

10

5

F8.3.2.2

F8.3.2.3

10



F8.3.2.4
10

F8.3.3

a

b

c

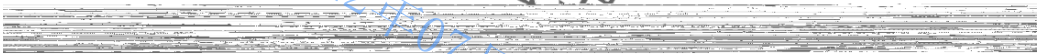

F8.4

F8.5

—

—

—

—

—

—

—

F8.6

a F0.2

b

c

d

e

f

g)

/

企业标准信息公示
公开
2022年07月22日 19点27分
20%
公开
2022年07月22日 19点27分



G
()

G1

G1.1 10.1.1

G1.1.1 Q

G2.2

G1.1.2

G2

G2.1

()

P

G2.2

8.2

Q G7

3/4

(0.2.5)

G2.3

F_k

$$F_k = \frac{k_1 g_n (P+Q)}{n}$$

k₁—

G2

n—

G2.4

F_c

$$F_c = \frac{k_1 g_n (P+qQ)}{n} \quad \text{或} \quad F_c = \frac{k_1 g_n qP}{n}$$

q—

G2.5

F_s 0.4g_nQ

2.50k8

F_s 0.6g_nQ

2.50kg

F_s 0.85g_nQ

2.50kS



G2 6

G

a)

b)

c)

()

5

10

G2 7

M

G2 8

WL

(0.25)

G3

G3 1

G

表G1

工 况	载 荷 和 外 力	P	Q	G	F _s	F _k 或F _c	M	WL
-----	-----------	---	---	---	----------------	--------------------------------	---	----

G3 2

G4

G4 1

K1

G4 2

(4

(P+Q)

K2

G4 3

G2 6

K3

1gn

G4 4

G2



表G2

冲击工况	冲击系数	数值
带非不可脱落滚子的瞬时式安全钳或夹紧装置的动作	K ₁	5.0
带不可脱落滚子式的瞬时式安全钳或夹紧装置的动作		3.0
渐进式安全钳或渐进式夹紧装置的动作		2.0
安全阀		2.0
运行	K ₂	1.2
附加部件	K ₃	(.....) ¹⁾
1) 根据实际安装情况由制造者确定。		

G5

G5.1

()

G5.2

G5.2.1

a)

b)

c)

G5.2.2

(G1)

a)

b)

c)

$$\sigma_m = \frac{M_m}{W}, \text{ 而 } M_m = \frac{3F_b l}{16} m$$

m — N/mm²

M_m — Nmm

W — mm³

F_b — N

l — mm

“ ”

G5.2.3

W_x W_y ()



G5.2.4

G5.2.5 9.8.2.2

G5.2.5.1

G5.2.5.2

G2.3

G2.4

G5.3

“ ”



k——	N/mm ²	MPa			
F _k ——			N	G2.3	
F _c ——				N	G2.4
K ₃ ——	G2				
M——			N		
A——	mm ²				
	G3	370MPa		G4	520MPa

$$\lambda = \frac{l_k}{i} \quad \text{和} \quad l_k = l$$

l _k ——	mm		
i——	mm		
		R _m 370 MPa	
20	60	0.000 129 20×	1.89 +1
60<	85	0.000 046 27×	2.14 +1
85<	115	0.000 017 11×	2.35 +1.04
115<	250	0.000 168 87×	2.00



Rm 520MPa

20	50	0.000 082 40x	2.06 +1.021
50x	70	0.000 018 95x	2.41 +1.05
70x	89	0.000 024 47x	2.36 +1.03
89x	250	0.000 253 30x	2.00

370MPa 520MPa

$$\omega_R = \left[\frac{\omega_{520} - \omega_{370}}{520 - 370} \times (R_m - 370) \right] + \omega_{370}$$

表G3

λ	0	1	2	3	4	5	6	7	8	9	λ
20	1.04	1.04	1.04	1.05	1.05	1.06	1.06	1.07	1.07	1.08	20
20	1.08	1.09	1.09	1.10	1.10	1.11	1.11	1.12	1.12	1.12	20

公开

2022年07月22日 19点27分



表G4

λ	0	1	2	3	4	5	6	7	8	9	λ
20	1.06	1.06	1.07	1.07	1.08	1.08	1.09	1.09	1.10	1.11	20
30	1.11	1.12	1.12	1.13	1.14	1.15	1.15	1.16	1.17	1.18	30
40	1.19	1.19	1.20	1.21	1.22	1.23	1.24	1.25	1.26	1.27	40

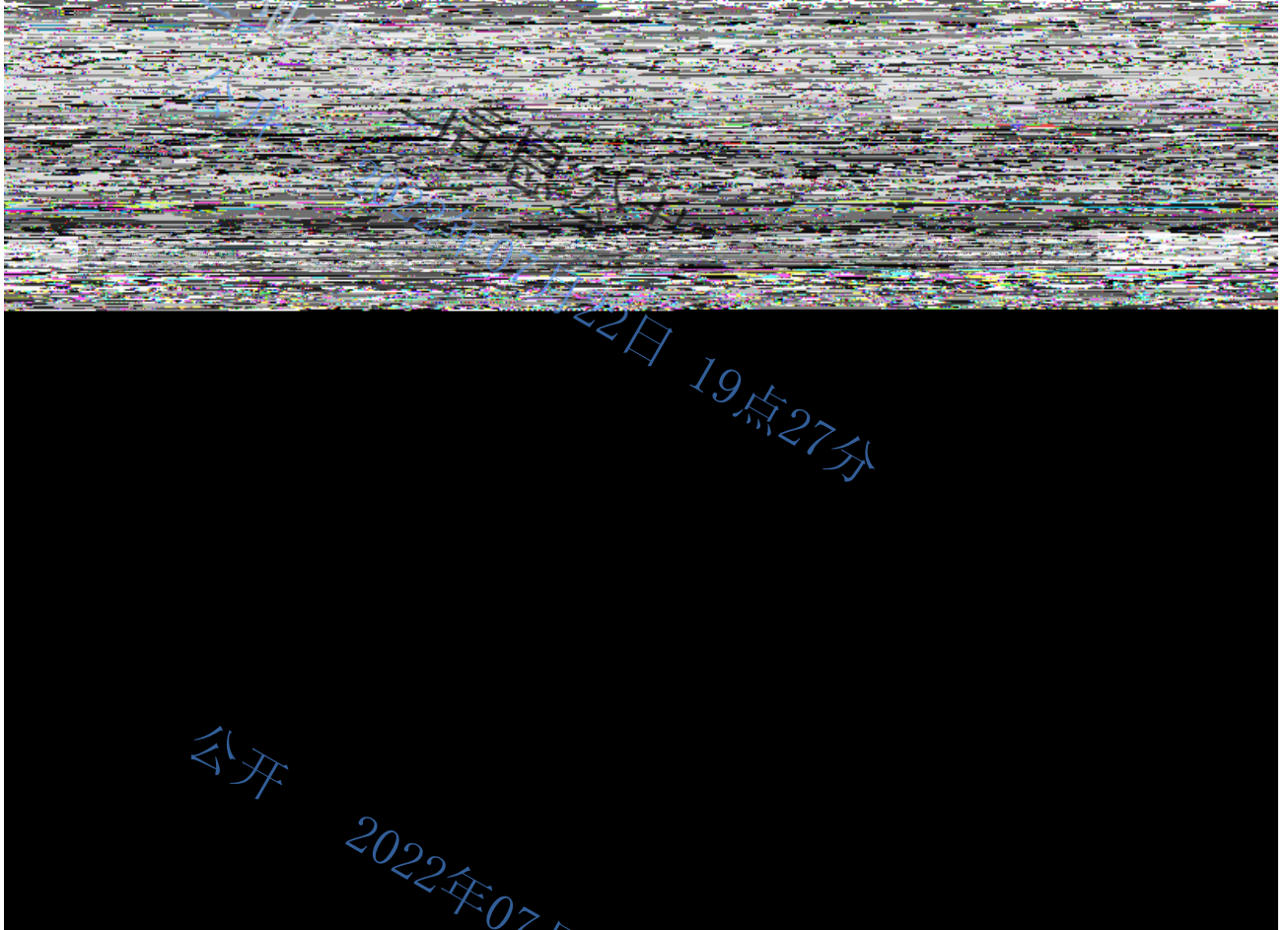

G5.4

$m \quad x+ \quad y$
 perm

$x \text{ --- } X$
 $y \text{ --- } Y$
 $\text{perm} \text{ ---}$

M_{fa}
 M_{fa}
 $M_{\text{fa}} \quad 10 \quad 1. \quad 2 \quad 1$



图 G1 导轨的坐标系

G5.5

T

F——

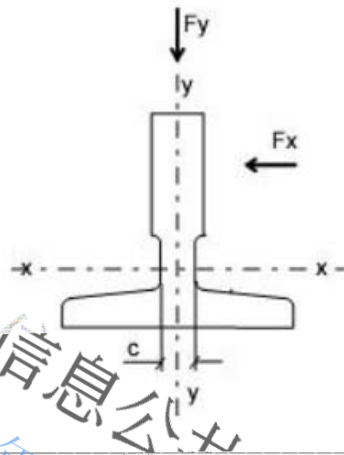
Mpa

Fx——

N

C——

mm

G1

G5.6

G7

G5.7

$$\delta_y = 0.7 \frac{F_y \cdot l^3}{48 \cdot E \cdot I_x}$$

Y—Y导向面

$$\delta_x = 0.7 \frac{F_x \cdot l^3}{48 \cdot E \cdot I_y}$$

x—x导向面

x——X

mm

y——Y

mm

Fx——X

N

Fy——Y

N

E ——

Mpa

Ix—— X

mm⁴

Iy

——Y

mm⁴

G6

T

10 1. 2 2

10 1. 1

G7. 1
 G7. 1. 1
 G7. 1. 1. 1

a)

Y

$$F_x = \frac{k_1 \cdot g_n \cdot (Q \cdot x_Q + P \cdot x_P)}{n \cdot h}, \quad M_y = \frac{3 \cdot F_x \cdot l}{16}, \quad \sigma_y = \frac{M_y}{W_y}$$

b)

X

~~$$F_y = \frac{k_1 \cdot g_n \cdot (Q \cdot y_Q + P \cdot y_P)}{\frac{n \cdot h}{2}}, \quad M_x = \frac{3 \cdot F_y \cdot l}{16}, \quad \sigma_x = \frac{M_x}{W_x}$$~~

X (G3)

~~$$v = v + \frac{D_x}{l}$$~~



Y (G4)



$$x_Q = x_c$$

$$y_Q = y_c + \frac{D_y}{8}$$

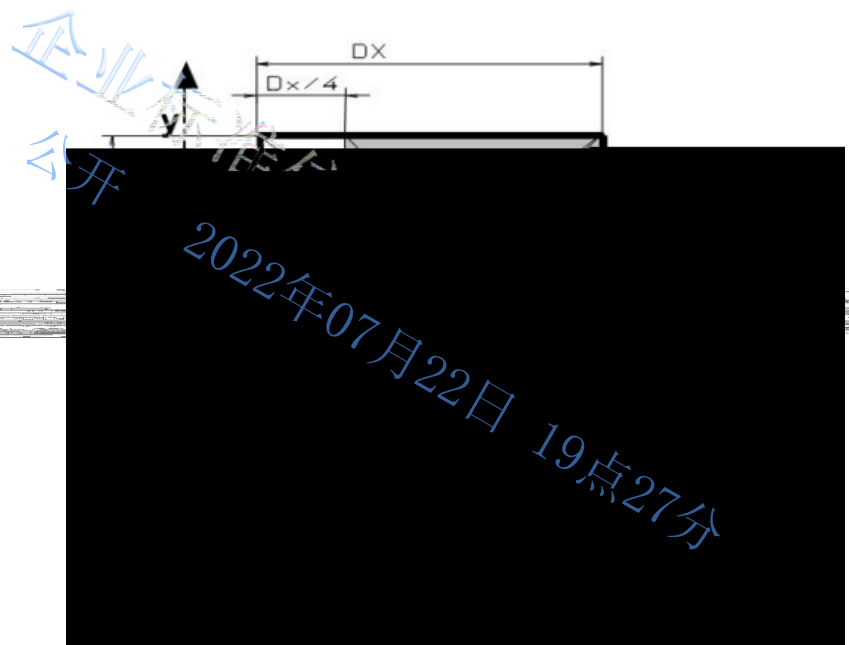

G7. 1. 1. 2

$$\sigma = \frac{k_1 \cdot g_n \cdot (P+Q)}{A} + \frac{(F_k + k_3 \cdot M) \cdot \omega}{I}$$

G7. 1. 1. 3

1)

$$\sigma = \sigma + \sigma < \sigma_{adm}$$

G7. 1. 1. 4

2)

$$\sigma = \frac{1,85 \cdot F_x}{A} < \sigma_{adm}$$

G7. 1. 1. 5

3)

$$\delta_x = 0,7 \cdot \frac{F_x \cdot l^3}{EI} < \delta_{adm} \quad \delta_y = 0,7 \cdot \frac{F_y \cdot l^3}{EI} < \delta_{adm}$$

G 1. 2

G7. 1. 2. 1

a)

Y



[Redacted]

b) X

$$F = \frac{k_2 \cdot g_n \cdot [Q \cdot (y_Q - y_s) + P \cdot (y_p - y_s)]}{A} \quad M = \frac{3 \cdot F_y \cdot l}{4} \quad \sigma = \frac{M_x}{I_x}$$

[Redacted]

X (G7. 1. 1. 1)

Y (G7. 1. 1. 1)

G7. 1. 2. 2

“ ”

G7. 1. 2. 3

4)

$$\sigma_m = \sigma_x + \sigma_y \leq \sigma_{perm}$$

$$\sigma = \sigma_m + \frac{k_3 \cdot M}{A} \leq \sigma_{perm}$$

G7. 1. 2. 4

5)

[Redacted]

G7. 1. 2. 5 6)

[Redacted]

G7. 1. 3 (G5)

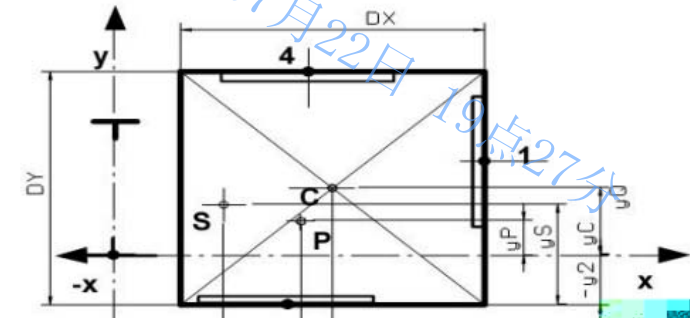

G7. 1. 3 1

a) Y



b) X

$$g_n \cdot P \cdot (y_P - y_S) + F_c \cdot (y_i - y_S) \quad 3 \cdot F_y \cdot l \quad M_x$$

G7. 1. 3 2

“ ”

G7. 1. 3 3

7(

$$\sigma_m = \sigma_x + \sigma_y \leq \sigma_{perm}$$

G7. 1. 3 4

$$\sigma_F = \frac{185 \cdot F_x}{c^2} \leq \sigma_{perm}$$

G7. 1. 3 5

$$\delta_x = 0,7 \frac{F_x \cdot l^3}{48 \cdot E \cdot I_y} \leq \delta_{perm} \quad \delta_y = 0,7 \frac{F_y \cdot l^3}{48 \cdot E \cdot I_x} \leq \delta_{perm}$$

G7. 2

G7. 2 1

G7. 2 1. 1

a) Y

$$k_1 \cdot a \cdot (Q \cdot x_Q + P \cdot x_P) \quad 3 \cdot F_y \cdot l \quad M_x$$

b) X

$$F_y = \frac{k_1 \cdot g_n \cdot (Q \cdot y_Q + P \cdot y_P)}{\frac{n}{2} \cdot h}, \quad M_x = \frac{3 \cdot F_y \cdot l}{16}, \quad \sigma_x = \frac{M_x}{W_x}$$

X (G)

P Q

Q X



$$x_Q = \frac{D_x}{8}$$

$$y_Q = 0$$



图 G6
Y (7)
 $x_n = 0$



G7.2 1.2

$$F_k = \frac{k_1 \cdot g_n \cdot (P + Q)}{2}, \sigma_k = \frac{(F_k + k_3 \cdot M)}{A} \cdot \omega$$

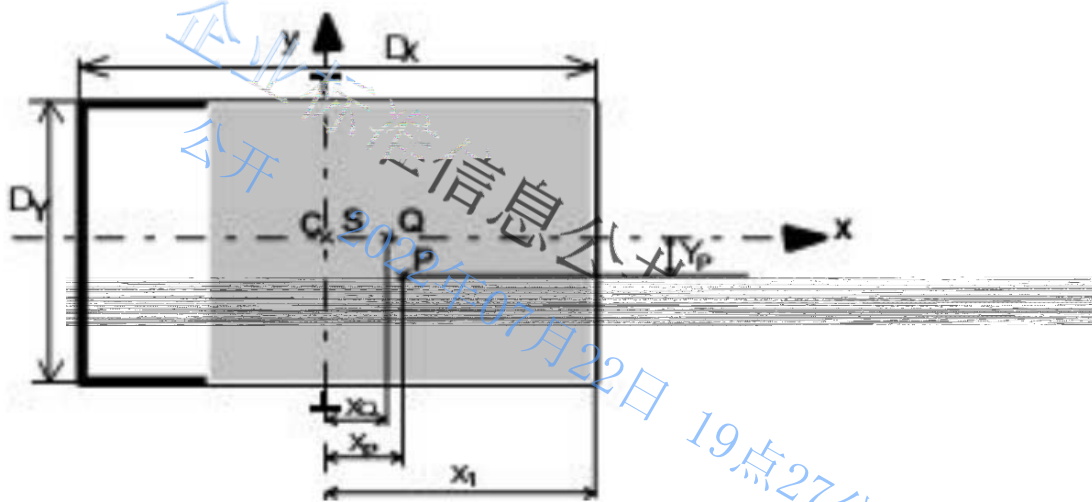
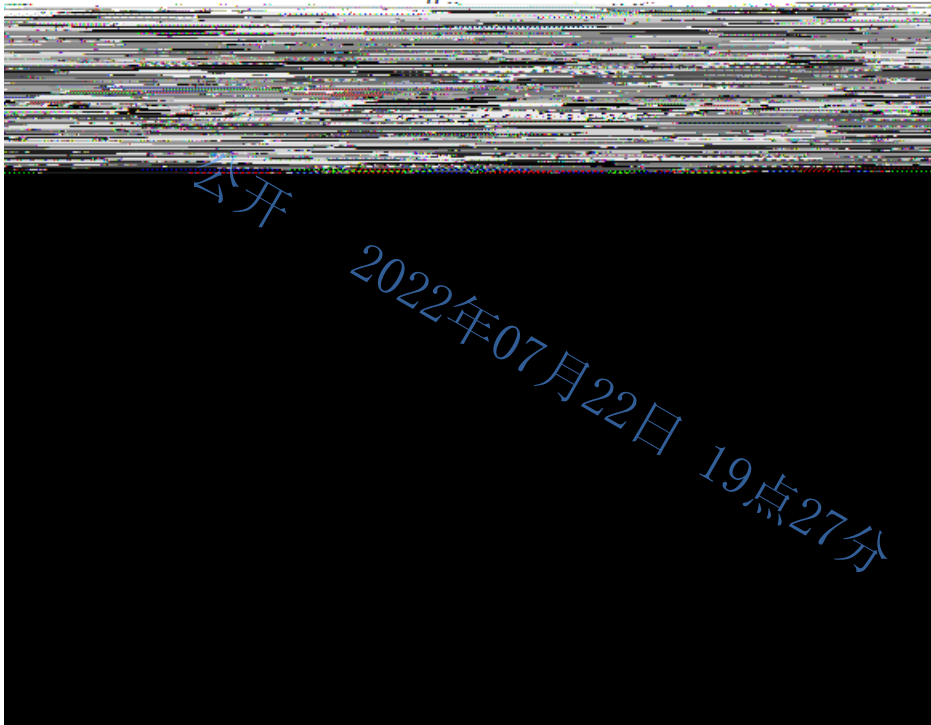
G7.2 1.3 8)



$$\sigma_m = \sigma_x + \sigma_y \leq \sigma_{perm}$$

$$\sigma = \sigma_m + \frac{F_k + k_3 \cdot M}{A} \leq \sigma_{perm}$$

$$\sigma_c = \sigma_k + 0,9 \cdot \sigma_m \leq \sigma_{perm}$$

G7.2.1.4

$$\sigma_F = \frac{185 \cdot F_x}{c^2} \leq \sigma_{perm}$$

G7.2.1.5

$$\delta_x = 0,7 \frac{F_x \cdot l^3}{EI} \leq \delta_{perm} \quad \delta_y = 0,7 \frac{F_y \cdot l^3}{EI} \leq \delta_{perm}$$

G7.2.2

G7.2.2.1

a)

Y

$$M_y = \frac{k_2 \cdot g_n \cdot (Q \cdot x_Q + P \cdot x_P)}{2} + \frac{3 \cdot F_y \cdot l}{16} + M_v$$

b)

X

$$F_y = \frac{k_2 \cdot g_n \cdot (Q \cdot y_Q + P \cdot y_P)}{\frac{n}{2}}, \quad M_x = \frac{3 \cdot F_y \cdot l}{16}, \quad \sigma_x = \frac{M_x}{W_x}$$

X (G7.2.1.1)

Y (G7.2.1.1)

G7.2.2.2

“

”

G7.2.2.3

11)

$$\sigma_m = \sigma_x + \sigma_y \leq \sigma_{perm}$$

$$\sigma = \sigma_m + \frac{k_3 \cdot M}{A} \leq \sigma_{perm}$$

G7.2.2.4

12)

$$\sigma_F = \frac{185 \cdot F_x}{c^2} \leq \sigma_{perm}$$



G7.2.2.5 13)

$$\delta_x = 0,7 \frac{F_x \cdot \dot{P}}{48 \cdot E \cdot I_y} \leq \delta_{perm} \quad \delta_y = 0,7 \frac{F_y \cdot \dot{P}}{48 \cdot E \cdot I_x} \leq \delta_{perm}$$

G7.2.3

G7.2.3.1

a)

Y

$$F_x = \frac{g_n \cdot P \cdot x_P + F_s \cdot x_1}{2 \cdot h}, \quad M_y = \frac{3 \cdot F_x \cdot l}{16}, \quad \sigma_y = \frac{M_y}{W_y}$$

b)

X

$$F_y = \frac{g_n \cdot P \cdot y_P + F_s \cdot y_1}{h}, \quad M_x = \frac{3 \cdot F_y \cdot l}{16}, \quad \sigma_x = \frac{M_x}{W_x}$$

G7.2.3.2

“

”

G7.2.3.3

14)

$$\sigma_m = \sigma_x + \sigma_y \leq \sigma_{perm}$$

$$\sigma = \sigma_m + \frac{k_3 \cdot M}{A} \leq \sigma_{perm}$$

G7.2.3.4

$$\sigma_F = \frac{185 \cdot F_x}{c^2} \leq \sigma_{perm}$$

G7.2.3.5

$$\delta_x = 0,7 \frac{F_x \cdot \dot{P}}{48 \cdot E \cdot I_y} \leq \delta_{perm} \quad \delta_y = 0,7 \frac{F_y \cdot \dot{P}}{48 \cdot E \cdot I_x} \leq \delta_{perm}$$

G7.3

G7.3.1

G7.3.1.1

a)

Y

$$F = \frac{k_1 \cdot g_n \cdot (Q \cdot x_Q + P \cdot x_P)}{2 \cdot h}, \quad M = \frac{3 \cdot F_x \cdot l}{16}, \quad \sigma = \frac{M_y}{W_y}$$

b)

X

$$F = \frac{k_1 \cdot g_n \cdot (Q \cdot y_Q + P \cdot y_P)}{h}, \quad M = \frac{3 \cdot F_y \cdot l}{16}, \quad \sigma = \frac{M_x}{W_x}$$

X (G8)



$$x_q = x_c + \frac{D_x}{8}$$
$$y_p = y_c = y_q = y_s = 0$$

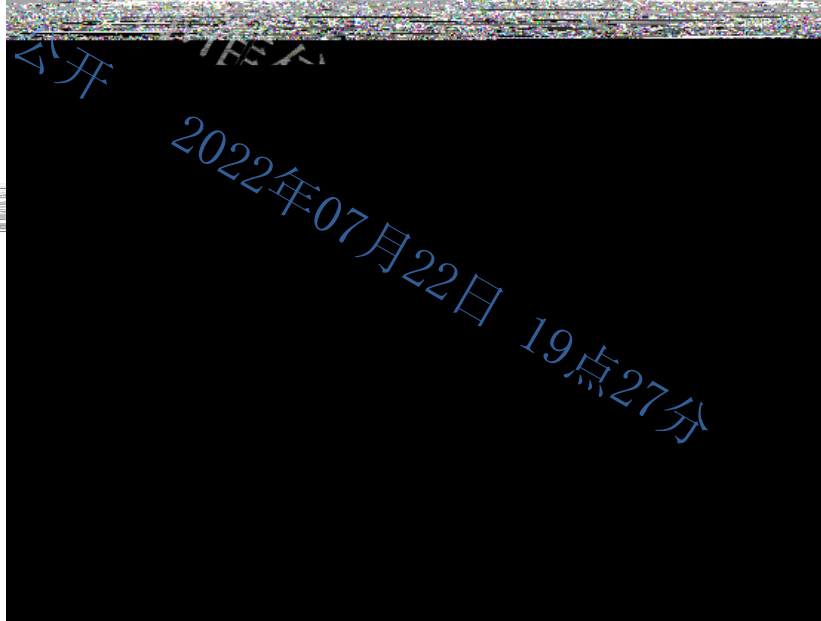

公开
2022年07月22日 19点27分

Y (G)

$$y_q = \frac{D_y}{8}$$

$$x_c = x_q$$

公开
2022年07月22日 19点27分

G7.3.1.2

$$k \cdot q \cdot (P+Q) \quad (F+k \cdot M) \cdot e$$

G7.3.1.3

15)

$$\sigma_m = \sigma_x + \sigma_y \leq \sigma_{perm}$$

$$\sigma = \sigma_m + \frac{F+k_3 \cdot M}{A} \leq \sigma_{perm}$$

$$\sigma_c = \sigma_k + 0,9 \cdot \sigma_m \leq \sigma_{perm}$$

G7.3.1.4

16)

$$\sigma_F = \frac{1,85 \cdot F_x}{c^2} \leq \sigma_{perm}$$

G7.3.1.5

17)

$$\delta_x = 0,7 \frac{F_x \cdot l^3}{48 \cdot E \cdot I_y} \leq \delta_{perm}, \quad \delta_y = 0,7 \frac{F_y \cdot l^3}{48 \cdot E \cdot I_x} \leq \delta_{perm}$$

G7.3.2

G7.3.2.1

a)

Y

$$F_x = \frac{k_2 \cdot g_n \cdot [Q \cdot (x_Q - x_S) + P \cdot (x_P - x_S)]}{n \cdot h}, \quad M_y = \frac{3 \cdot F_x \cdot l}{16}, \quad \sigma_y = \frac{M_y}{W_y}$$

b)

X

$$k_2 \cdot g_n \cdot [Q \cdot (v_Q - v_S) + P \cdot (v_P - v_S)] \quad 3 \cdot F_x \cdot l \quad M$$

X (G7.2.1.1)

Y (G7.2.1.1)

G7.3.2.2

“

”

G7.3.2.3

18)

$$\sigma_m = \sigma_x + \sigma_y \leq \sigma_{perm}$$

$$\sigma = \sigma_m + \frac{k_3 \cdot M}{A} \leq \sigma_{perm}$$

G7.3.2.4 19)

$$\sigma_F = \frac{1,85 \cdot F_x}{c^2} \leq \sigma_{perm}$$

G7.3.2.5 20)



G7.3.3 (G10)



图 G10

G7.3.3.1

a) Y

$$G \cdot P \cdot (x_p - x_c) + F \cdot (x_s - x_c) = 3 \cdot E \cdot I \cdot M$$

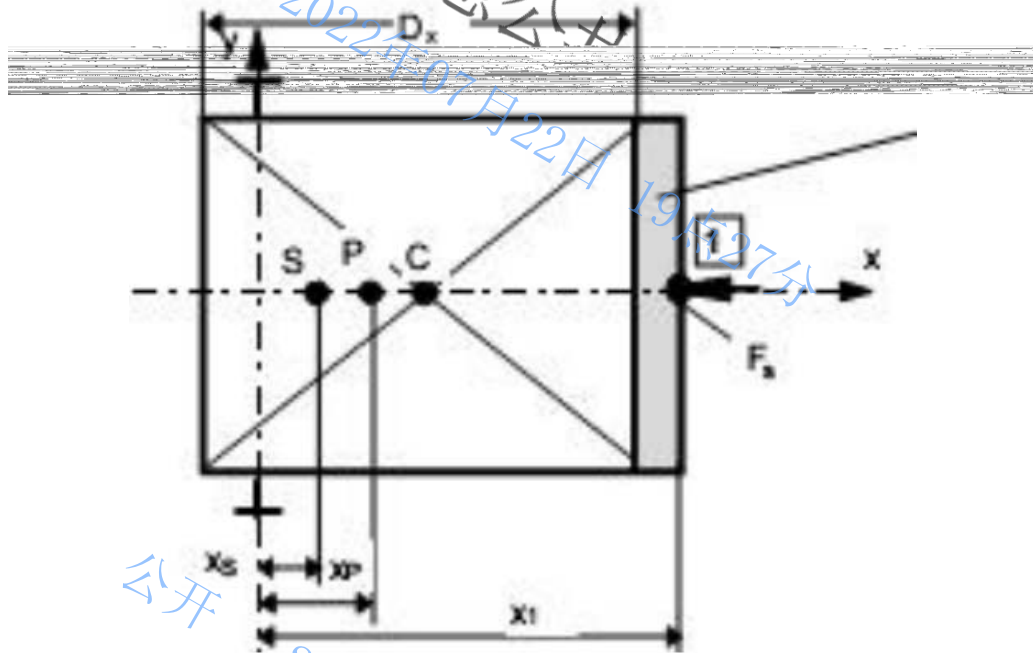
b) X

$$F_y = 0$$

G7.3.3.2

“ ”

G7.3.3.3 21)

$$\sigma_m = \sigma_y \leq \sigma_{perm}$$

$$\sigma = \sigma_m + \frac{k_3 \cdot M}{A} \leq \sigma_{perm}$$

G7.3.3.4

$$\sigma_F = \frac{1,85 \cdot F_x}{c^2} \leq \sigma_{perm}$$

G7.3.3.5

$$\delta_x = 0,7 \frac{F_x \cdot l^3}{48 \cdot E \cdot I_y} \leq \delta_{perm} \quad \delta_y = 0$$

G7.4



Y (G12)

$x_v > 0$ $v_v = 0$

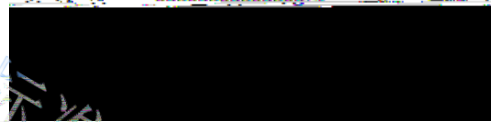

公开
企业标准信息公示
2022年07月22日 19点27分



公开

G7.4.1.2

$$F_k = \frac{k_1 \cdot g_n \cdot (P+Q)}{n}, \sigma_k = \frac{(F_k + k_3 \cdot M) \cdot \omega}{A}$$

G7.4.1.3

22)

$$\sigma_m = \sigma_v + \sigma_k \leq \sigma_{perm}$$



G7.4.1.4

23)



G7.4.1.5 24)

$$\delta_x = 0,7 \frac{F_x \cdot l^3}{48 \cdot E \cdot I_y} \leq \delta_{perm} \quad \delta_y = 0,7 \frac{F_y \cdot l^3}{48 \cdot E \cdot I_x} \leq \delta_{perm}$$

G7.4.2

G7.4.2.1

a)

Y



b)

X



X (G7.4.1.1)

Y (G7.4.1.1)

G7.4.2.2

“ ”

G7.4.2.3

25)

$$\sigma_m = \sigma_x + \sigma_y \leq \sigma_{perm}$$

$k_c \cdot M$

G7.4.2.4

26)

$$\sigma_F = \frac{1,85 \cdot F_x}{C^2} \leq \sigma_{perm}$$

G7.4.2.5

27)

$$\delta_x = 0,7 \frac{F_x \cdot l^3}{48 \cdot E \cdot I_y} \leq \delta_{perm} \quad \delta_y = 0,7 \frac{F_y \cdot l^3}{48 \cdot E \cdot I_x} \leq \delta_{perm}$$

G7.4.3



$$x_p > 0 \quad y_p = 0$$

$$x_1 > 0 \quad y_1 = \frac{D_y}{2}$$

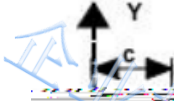

$$x_p > 0 \quad y_p = 0$$

$$x_2 > c + D_x \quad y_2 > 0$$

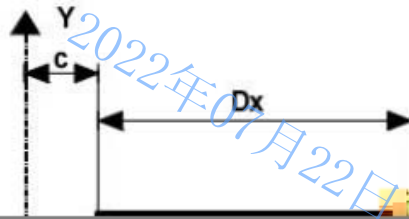

G7.4.3.1

a)

Y

$$F_x = \frac{g_n \cdot P \cdot x_p + F_s \cdot x_i}{n \cdot h}, \quad M_y = \frac{3 \cdot F_x \cdot l}{16}, \quad \sigma_y = \frac{M_y}{W_y}$$

b)

X

$$F_y = \frac{F_s \cdot y_i}{\frac{n}{2} \cdot h}, \quad M_x = \frac{3 \cdot F_y \cdot l}{16}, \quad \sigma_x = \frac{M_x}{W_x}$$

G7.4.3.2

“

G7.4.3.3

$$\sigma_m = \sigma_x + \sigma_y \leq \sigma_{perm}$$

$$\sigma = \sigma_m + \frac{k_3 \cdot M}{A} \leq \sigma_{perm}$$

G7.4.3.4

$$\sigma_F = \frac{185 \cdot F_x}{c^2} \leq \sigma_{perm}$$

G7.4.3.5

$$\delta_x = 0,7 \frac{F_x \cdot l^3}{48 \cdot E \cdot I_x} \leq \delta_{perm} \quad \delta_y = 0,7 \frac{F_y \cdot l^3}{48 \cdot E \cdot I_x} \leq \delta_{perm}$$

G7.5

G7.5.1

G7.5.1.1

a)

Y

$$k_1 \cdot g_n \cdot (Q \cdot x_Q + P \cdot x_P) \quad 3 \cdot F \cdot l \quad M_x$$

b)

X

$$F_y = \frac{k_1 \cdot g_n \cdot (Q \cdot y_Q + P \cdot y_P)}{\frac{n}{2} \cdot h}, \quad M_x = \frac{3 \cdot F_y \cdot l}{16}, \quad \sigma_x = \frac{M_x}{W_x}$$

X (G15)

xQ

3/4

yQ 0

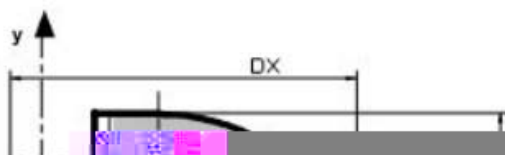

企业标准信息公示
 公开
 2022年07月22日 19点27分

Y (G16)
 3/4
 xQ yQ



图 G16

G7. 5. 1. 2

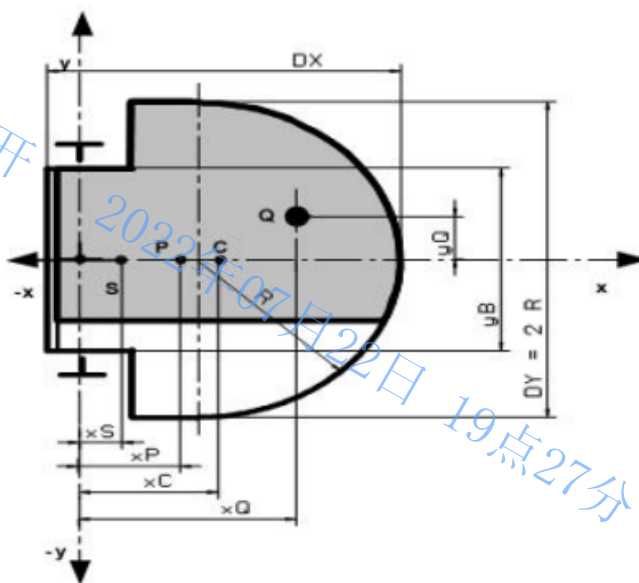

G7. 5. 1. 3

29)

$$\sigma_m = \sigma_x + \sigma_y \leq \sigma_{perm}$$



$$\sigma = \sigma_m + \frac{F_k + k_3 \cdot M}{A} \leq \sigma_{perm}$$

$$\sigma_c = \sigma_k + 0,9 \cdot \sigma_m \leq \sigma_{perm}$$

G7. 5. 1. 4 30)

企业标准信息公示
2022年07月22日 19点27分

$$\sigma_F = \frac{185 \cdot F_x}{c^2} \leq \sigma_{perm}$$

G7. 5. 1. 5 31)

$$\delta_x = 0,7 \frac{F_x \cdot l^3}{48 \cdot E \cdot I_y} \leq \delta_{perm} \quad \delta_y = 0,7 \frac{F_y \cdot l^3}{48 \cdot E \cdot I_x} \leq \delta_{perm}$$

G7. 5. 2

G7. 5. 2. 1

a) Y



b) X

$$k_3 \cdot \sigma_m \cdot [Q \cdot (v_2 - v_1) + P \cdot (v_3 - v_2)] \quad 3 \cdot F \cdot l \quad M$$

X (G7. 5. 1. 1)

Y (G7. 5. 1. 1)

G7. 5. 2. 2

“ ”

G7. 5. 2. 3 32)

$$\sigma_m = \sigma_x + \sigma_y \leq \sigma_{perm}$$

$$k_3 \cdot M$$

G7. 5. 2. 4 33)

$$\sigma_F = \frac{185 \cdot F_x}{c^2} \leq \sigma_{perm}$$

G7. 5. 2. 5 34)

$$\delta_x = 0,7 \frac{F_x \cdot l^3}{48 \cdot E \cdot I_y} \leq \delta_{perm} \quad \delta_y = 0,7 \frac{F_y \cdot l^3}{48 \cdot E \cdot I_x} \leq \delta_{perm}$$



G7.5.3

(G17)

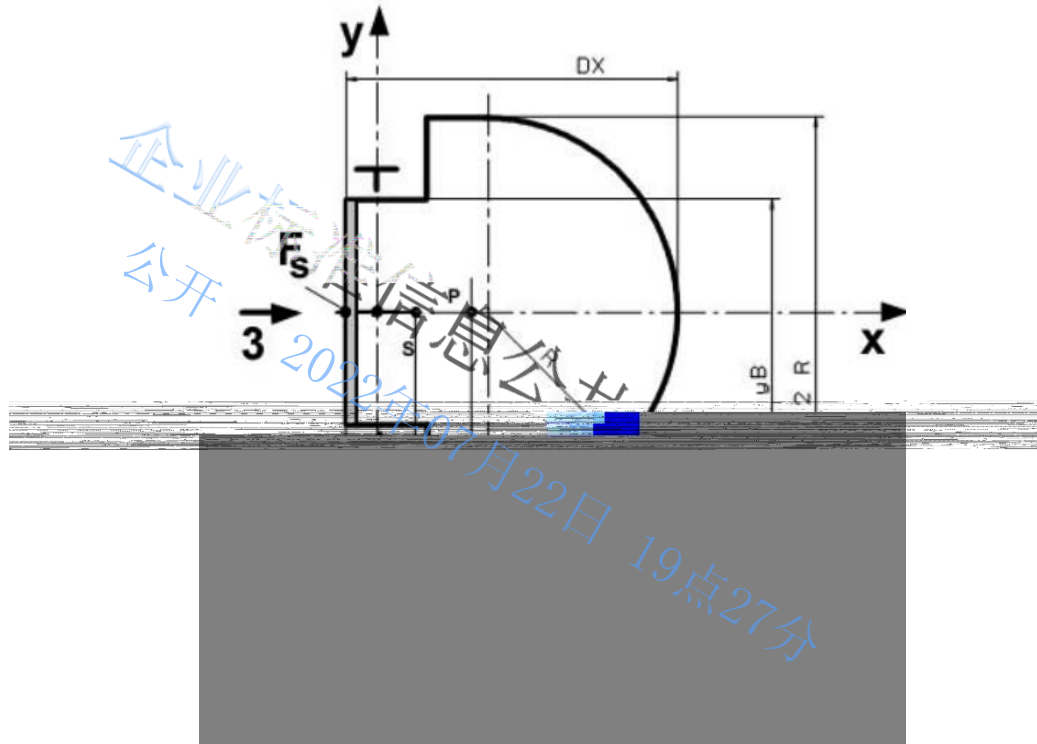

G7.5.3.1

a)

Y

$$F_x = \frac{g_n \cdot P \cdot (x_p - x_s) - F_s \cdot (x_i + x_s)}{n \cdot h}, \quad M_y = \frac{3 \cdot F_x \cdot l}{16}, \quad \sigma_y = \frac{M_y}{W_y}$$

b)

X

$$F_y = 0$$

G7.5.3.2

“

”

G7.5.3.3

$$\sigma_m = \sigma_y \leq \sigma_{perm}$$

$$k_3 \cdot M$$

G7.5.3.4

35)

$$\sigma_F = \frac{185 \cdot F_x}{c^2} \leq \sigma_{perm}$$

G7.5.3.5

$$\delta_x = 0,7 \frac{F_x \cdot l^3}{48 \cdot E \cdot I_y} \leq \delta_{perm}, \quad \delta_y = 0$$



H
()

14 1. 1. 1

14 1. 1. 1

企业标准信息公示
公开
2022年07月22日 19点27分

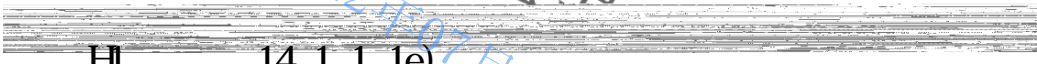

H 14 1. 1. 1e)
“ ”

2022年07月22日 19点27分 ()

H 3 1 3 6
公开

14 1. 2 4

GB/T 16856

14 1. 2 3

2022年07月22日 19点27分

GB 16895. 3
()



H

元 件	可排除故障					条 件	备 注
	断 路	短 路	改 为 更 高 值	改 为 更 低 值	改 变 功 能		
1 无源元件							
1.1 定值电阻	否	(a)	否	(a)		(a)对根据国家标准进行轴向连接,且由涂漆或封闭处理的电阻膜制成的薄膜电阻器和由漆包线封闭保护的单层绕制的线绕电阻器	
1.2 可变电阻	否	否	否	否			

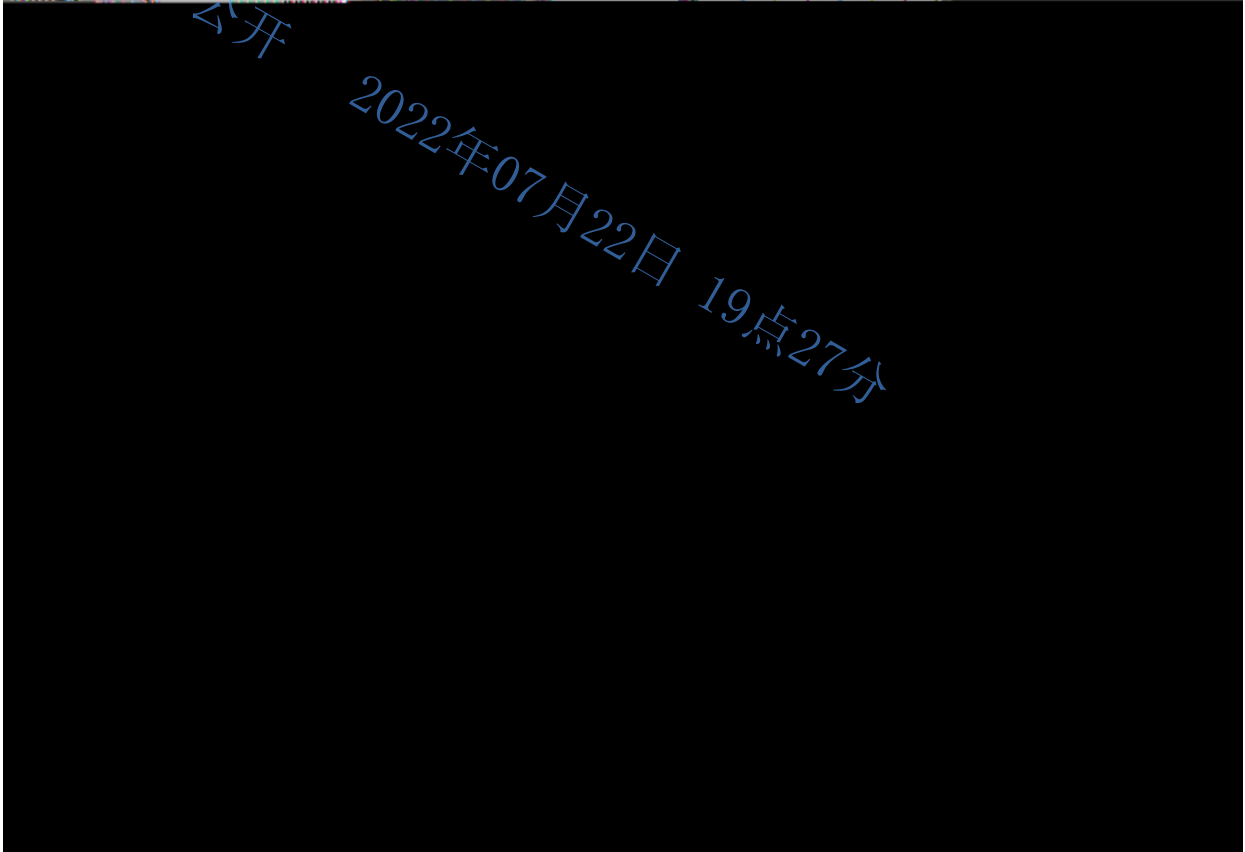
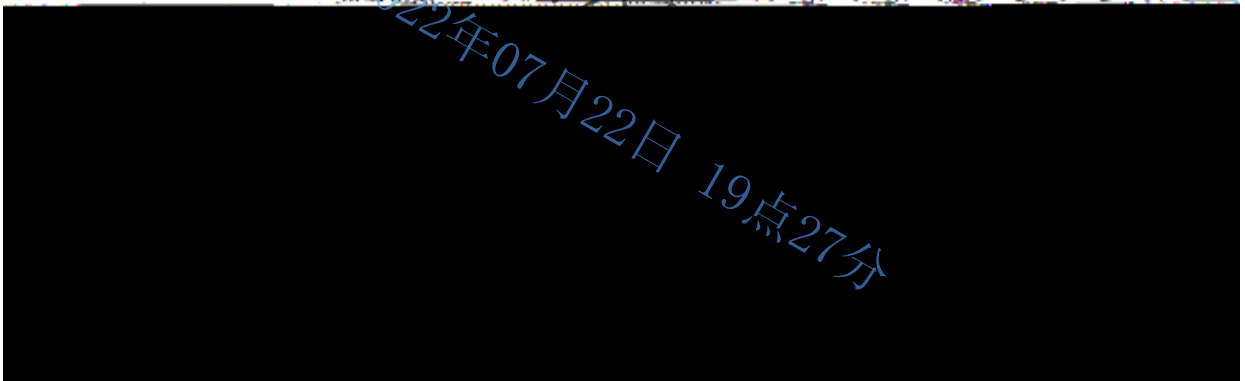



2.5 混合电路	否	否	否	否	否		
2.6 集成电路	否	否	否	否	否		功能改变成振荡,与门变成或门等
3 其他元件							

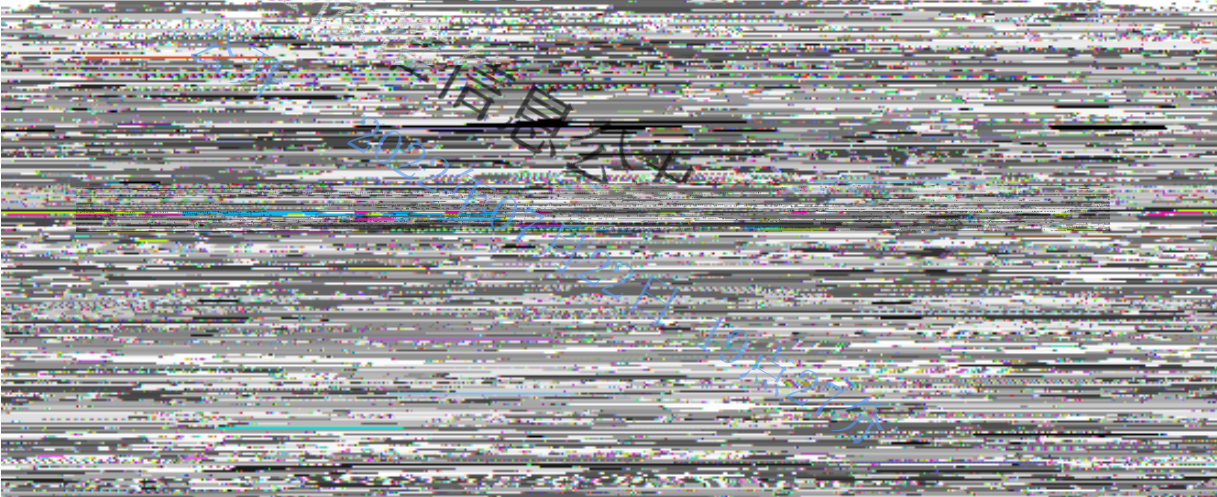

							短路包括初级
--	--	--	--	--	--	--	--------

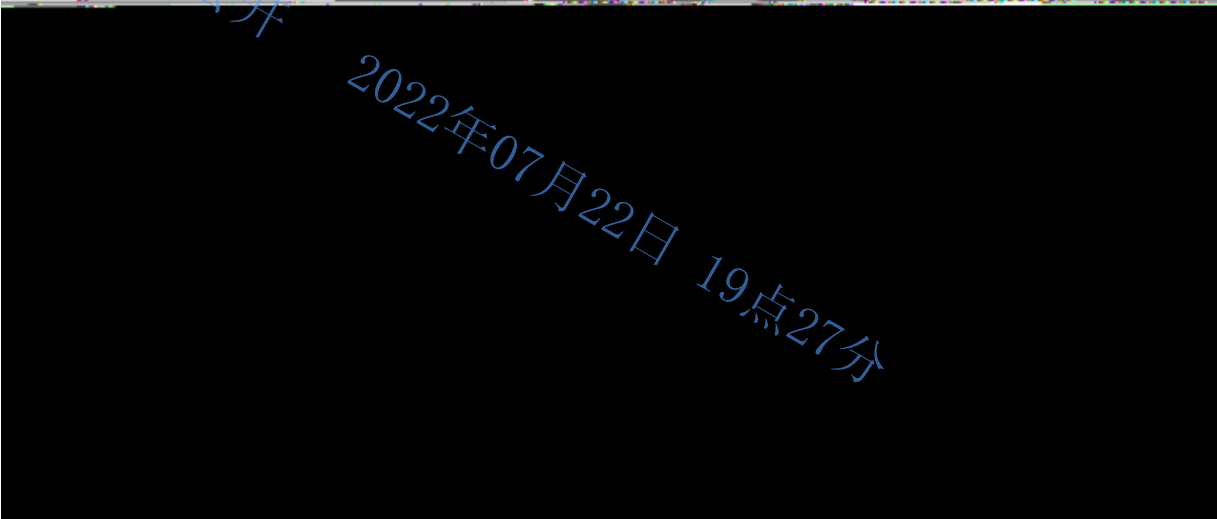

2022年07月22日 19点27分



					(a)短路排除的条件： — — PCB总体技术条件符合GB/T 16261的要求；
--	--	--	--	--	---

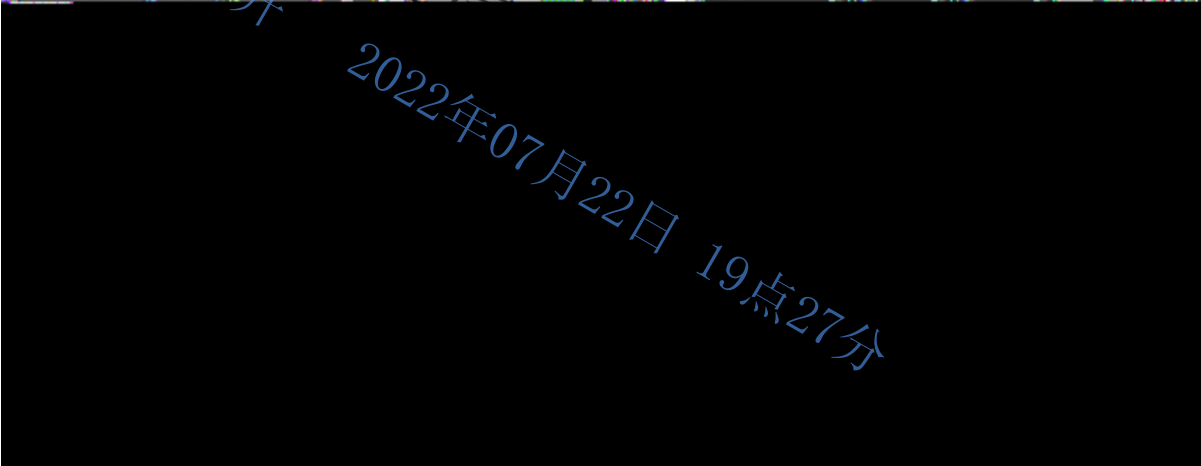

公开
2022年07月22日 19点27分

					(a)短路故障可以排除的条件是元件
--	--	--	--	--	-------------------

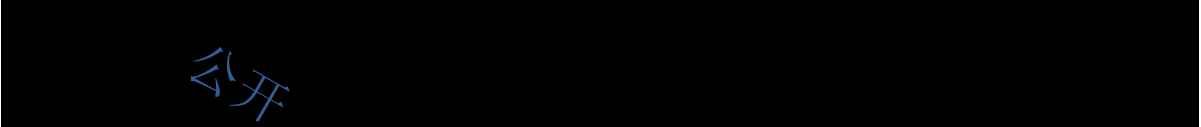

公开
2022年07月22日 19点27分



J
()

J1

7.2 3 1 8 3 2 1

8 6 7.1

J2

J2 1

J1

GB/T 700

Q235A



GB/T 700

Q275

(3.5 ± 0.25) mm

(10 ±

0.01) kg

J2 2

J2

(3.5

± 1) mm

(45 ± 0.5) kg

J2 3

3mm

15mm

(

)

1.5m

J2 4

J4 2 J4 3

J3

()

()

J4



J4 1 (23± 2)

4h

J4 2 J2 1 500nm(J3)

J4 3 J2 2

a) 800 nm J3

b) 700 nm J3

J4 4

1.0± 0.1 m 7.2 3 8

J3

J4 5 J2 1 J2 2

J5

J5 1

a)

b)

c)

d)

e)

f)

2mm

J5 2

a)

b)

c)

J6

a)

b)

c)

d)

e)

f)

g)

企业标准信息公示
公开
2022年07月22日 19点27分



J7

J1

J2

J1

	1m	2m
	nm	nm
	8	10
	4+Q 76+4	5+Q 76+5
	10	12
	5+Q 76+5	6+Q 76+6

J2

	nm	nm	m	
	16	360-720	2 1	
	8+Q 76+8			
	16	300-720	2 1	
	8+Q 76+8			
	10	300-870	2 1	
	6+Q 76+4			
	5+Q 76+5			



行业标准
公开

2022年07月22日 19点27分

公开

2022年07月22日 19点27分

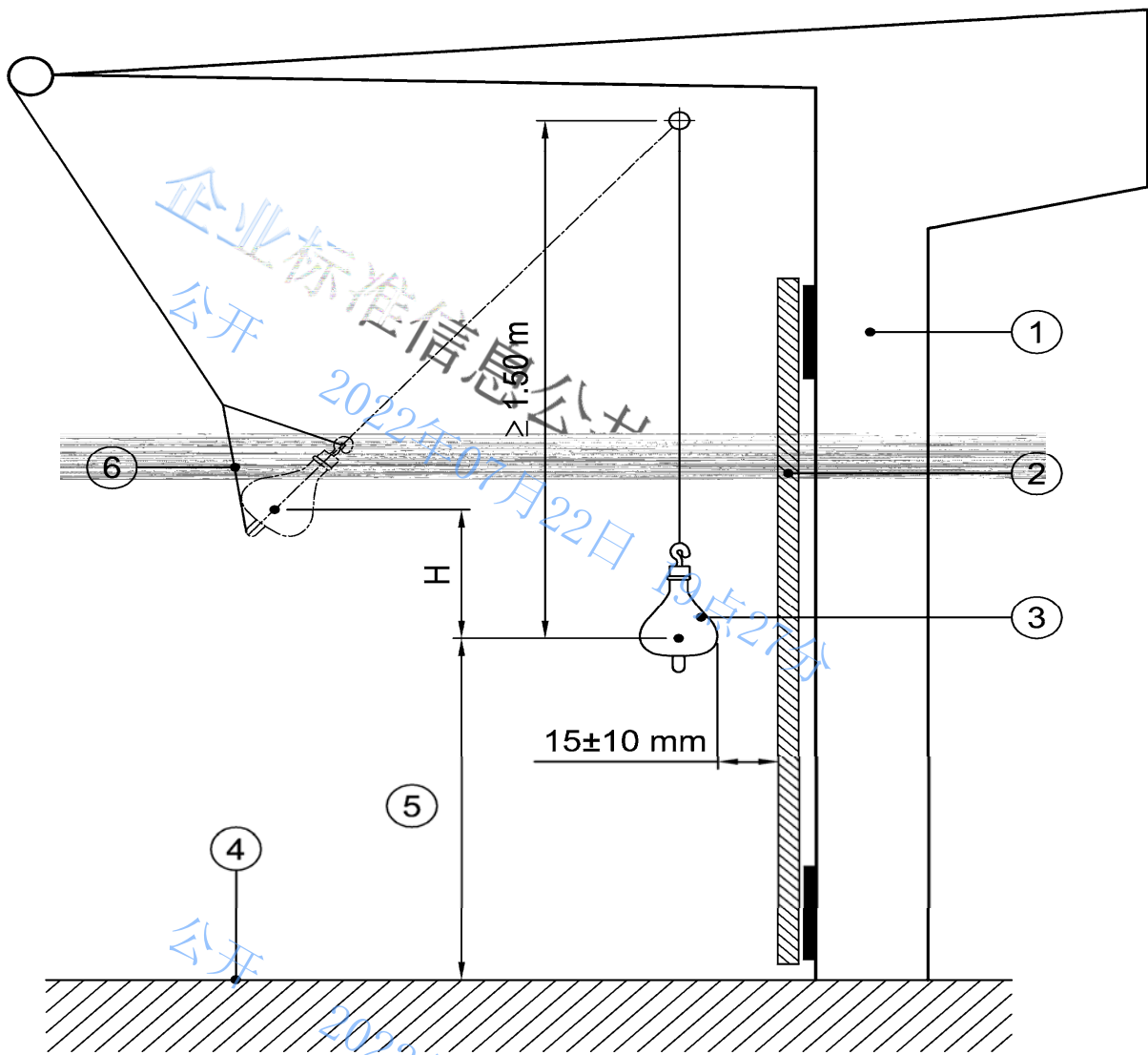

H—



J2 4

1m

7.238

J3



K
()

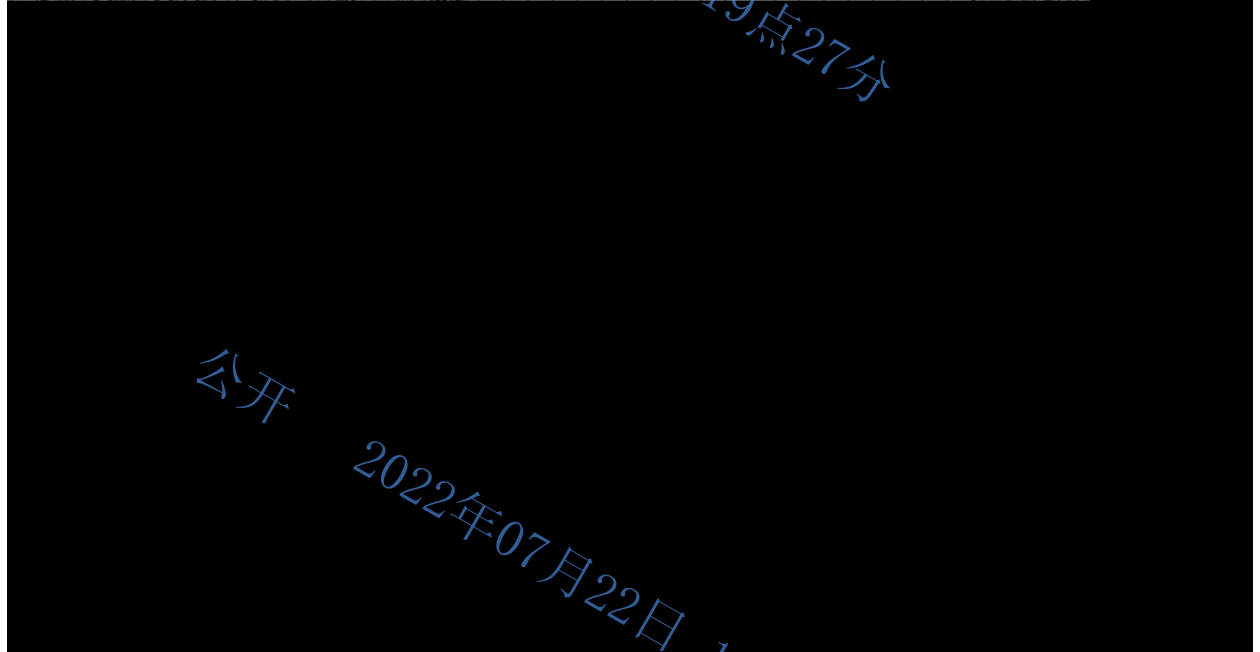
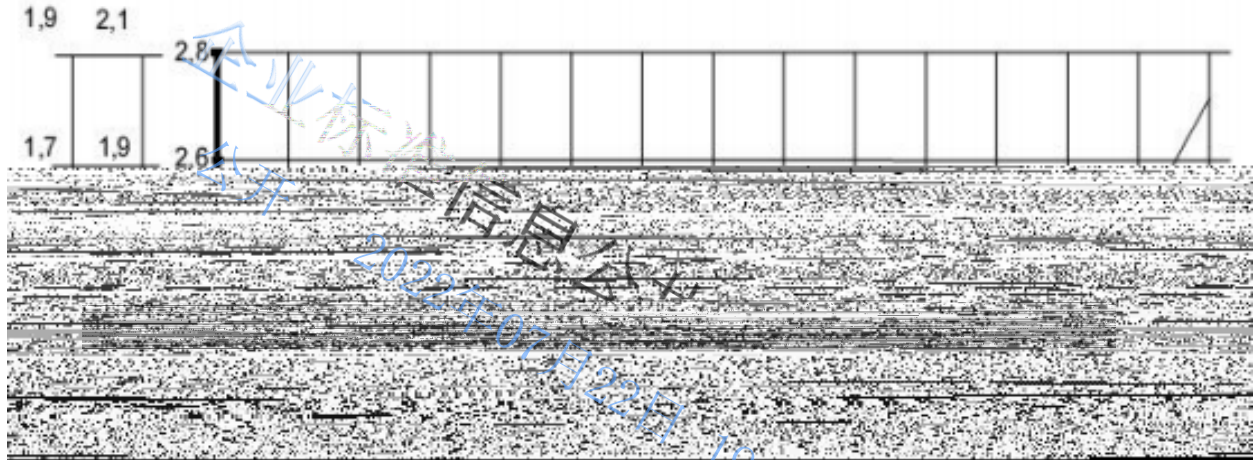

m/s
 H m
 *

5 7.3 1

**

5 7.1. 4

3 5m/s

K1

(5.7.1)



(L)

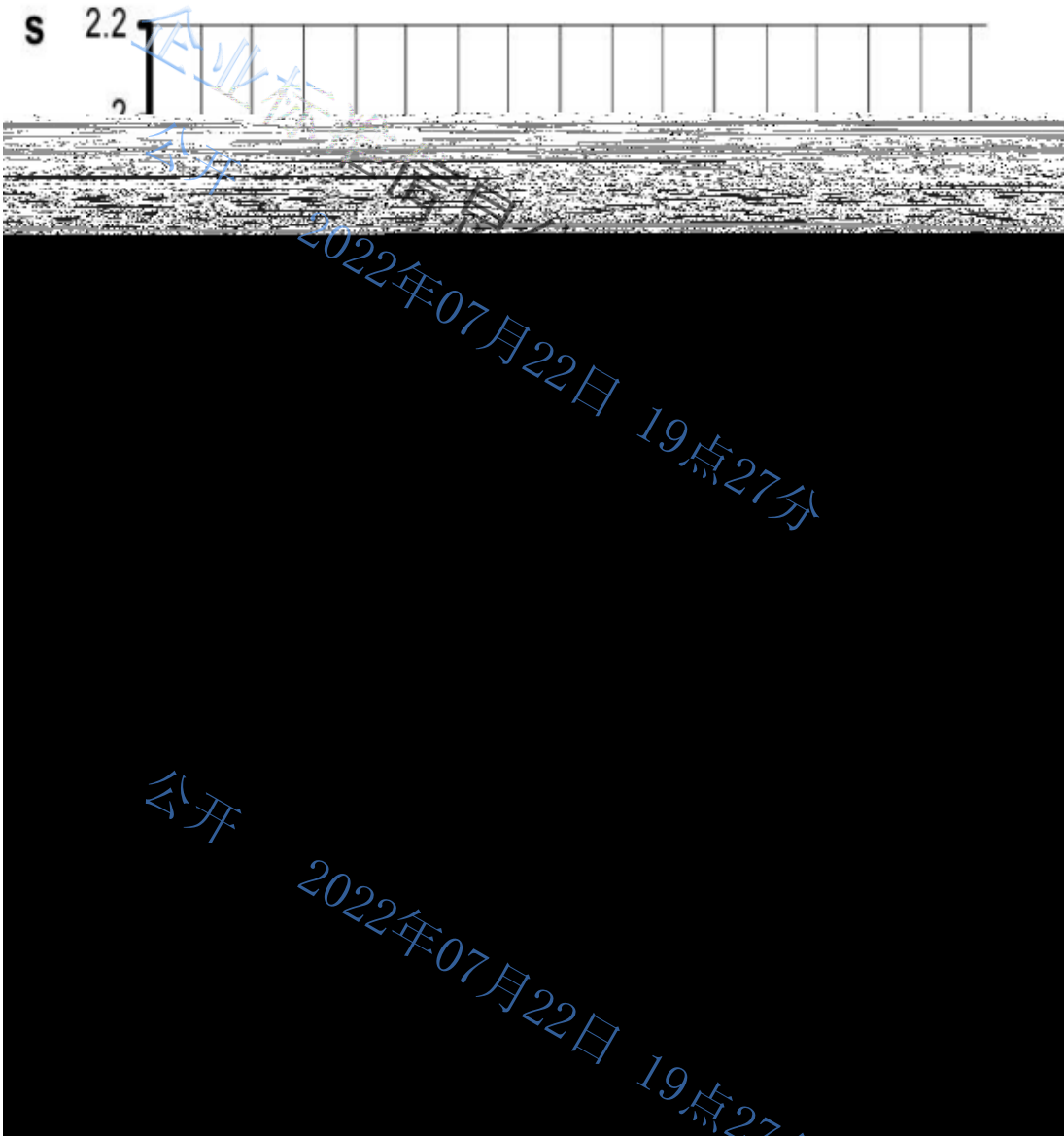

S

m

m/s

(10 4 1. 1) ()

(10 4 3 1)

50%

[10 4 3 2a]

1/3

[10 4 3 2b]

10 4 3

L1

(10 4)



M
()

M

- a)
- b)
- c)

企业标准信息公示
公开

2022年07月22日 19点27分

- a)
 - b)
 - c)
 - d)
- M

公开

2022年07月22日 19点27分

T_1
[Redacted]

T_2
[Redacted]

()

f

a

T1 T2

M 1 T1 T2

M 1.1

T1/T2

125%

1.25

8 2 2

8 2 2

M 1.2



T1/T2

a)

0.5 m/s²

b)

0.8 m/s²

M 1.3

T1/T2

M 2

M 2.1

企业标准信息公示
公开 2022年07月22日 19点27分

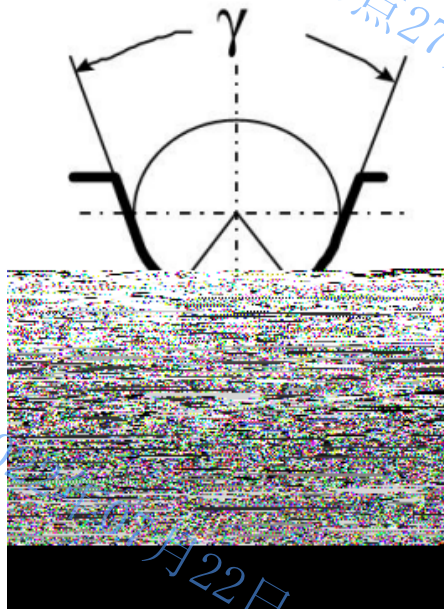

$$f = \mu \cdot \frac{4 \left(\cos \frac{\gamma}{2} - \sin \frac{\beta}{2} \right)}{\pi - \beta - \gamma - \sin \beta + \sin \gamma}$$

μ

1060(1.83)

80%



)
M 2 1.2 V



公开

$$f = \mu \cdot \frac{4 \left(1 - \sin \frac{\beta}{2} \right)}{\pi - \beta - \sin \beta}$$

，对于未经硬化处理的槽；

$$f = \mu \cdot \frac{1}{\sin \frac{\gamma}{2}}$$

，对于经硬化处理的槽；

——轿厢滞留的工况：

$$1$$

1060(1.83)

80%

350

M 2 2



0.12

--	--	--	--	--

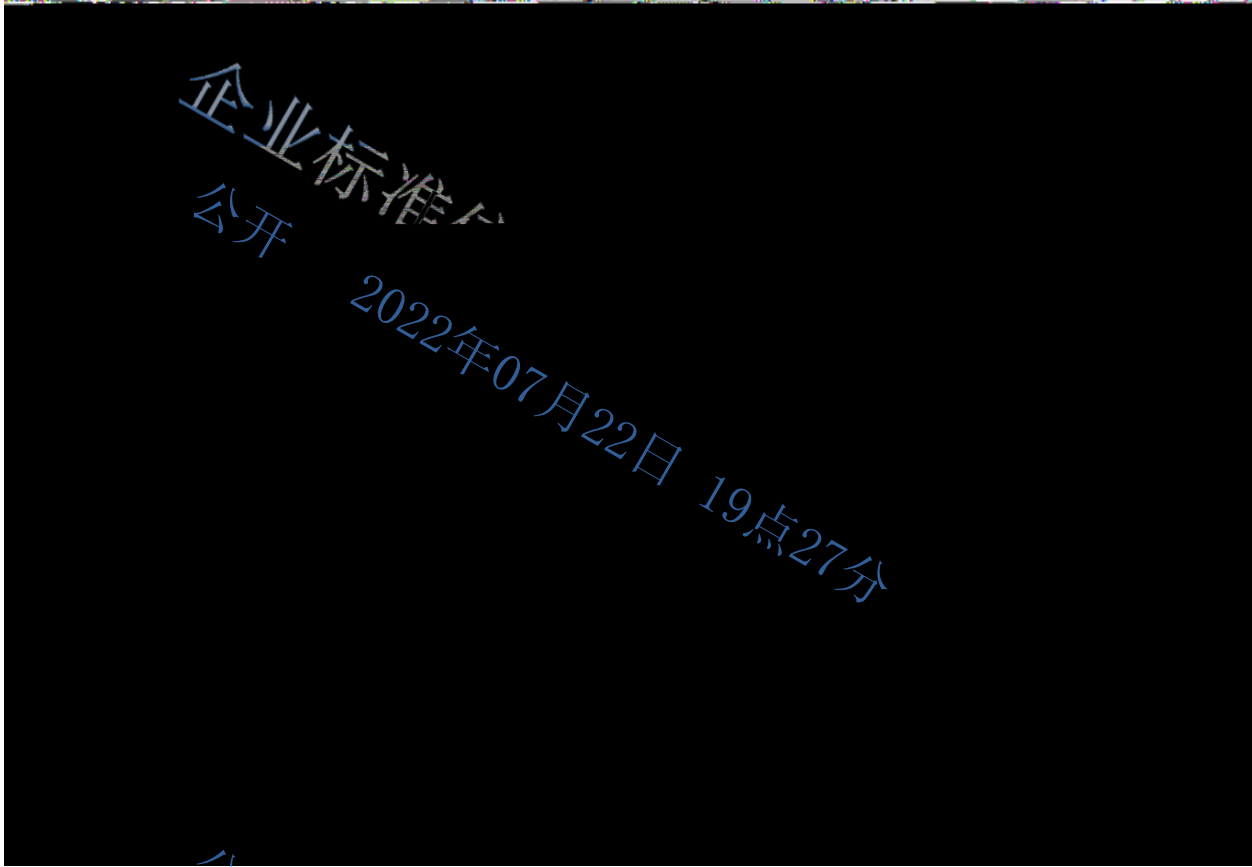

企业标准
公开

2022年07月22日 19点27分

公开

2022年07月22日 19点27分

$\mu = 0.2$

MB

ms

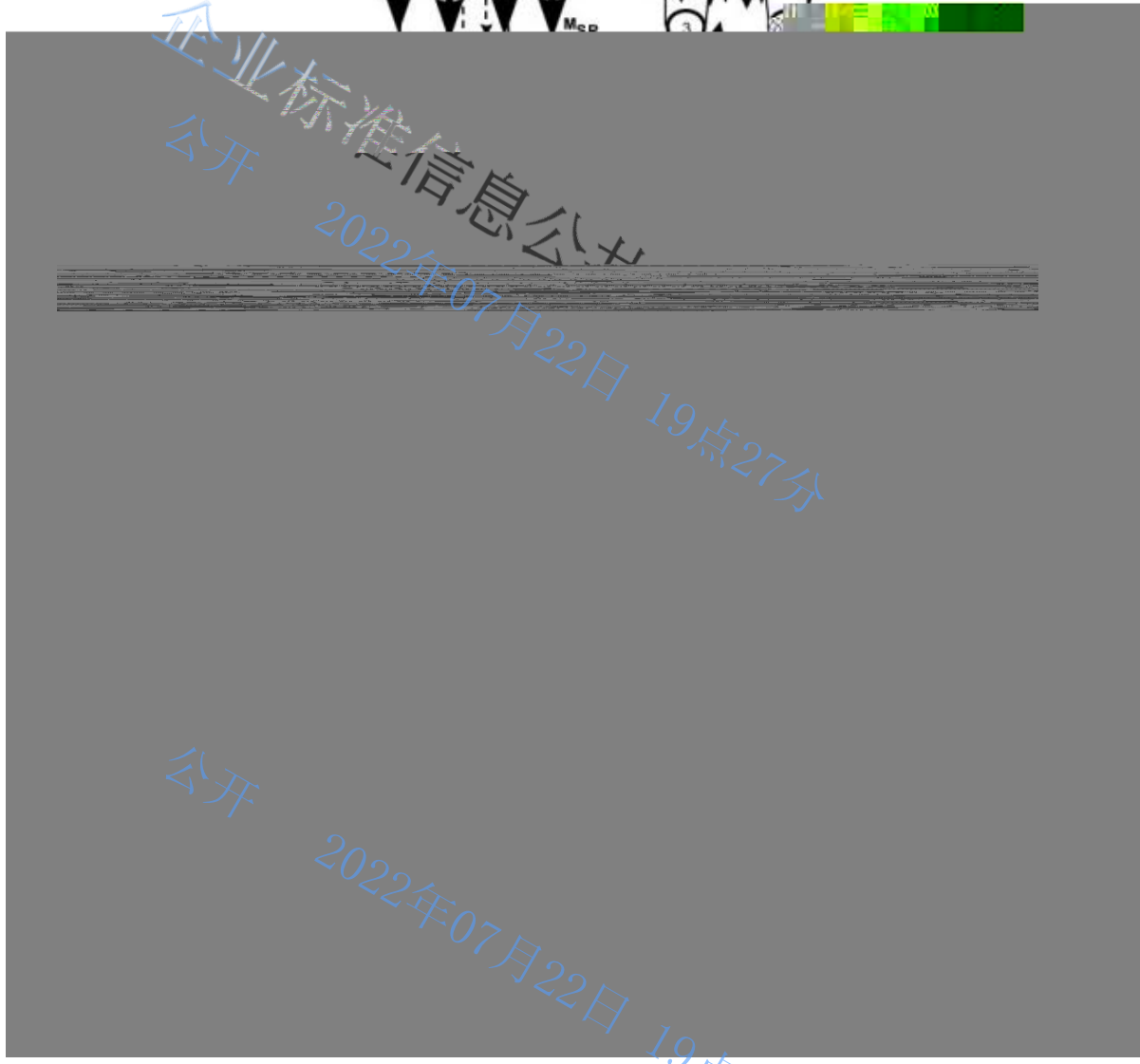
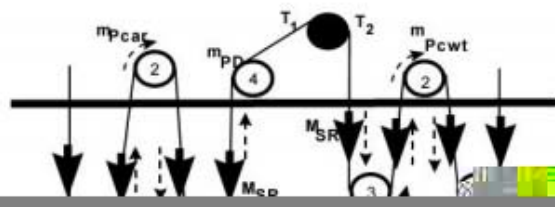

企业标准信息公示
 公开 2022年07月22日 19点27分

企业标准信息公示
 公开 2022年07月22日 19点27分

1

1

n_{pcar}	J_{pcar}/R_2	kg	
n_{pcwt}	J_{pcwt}/R_2	kg	
n_{PID}	$(2 \quad) J_{PID}/R_2$		kg
n_{IP}	J_{IP}/R_2	kg	



n_s
 n_c ()
 n_t
 P () ()
 Q kg kg
 M_{wt} kg
 M_{R} [(0.5 ± y) × n_s ×] kg
 M_{Rcar} M_{R}
 M_{Rcwt} M_{R}
 M_{R} () [(0.5 ± y) × n_c ×]
kg
 M_{Rcar} M_{R}
 M_{Rcwt} M_{R}
 M_{rav} [(0.25 ± 0.5y) × n_t ×]
 M_{omp} kg
 F_{Rcar} () N
 F_{Rcwt} () N
 H m
 y H^2 m
 T_1 T_2 N
 r () m/s^2
 g_n m/s^2
 i_{Pcar} ()
 i_{Pcwt} ()
 f
 a

企业标准信息公示
 公开
 2022年07月22日 19点27分
 2022年07月22日 19点27分



(N)

Nl

9.2.2

St

a)

()

b)

c)

N2

Nequi v

(U V)

5% 6%

Nequi v

$$N_{equi v} = N_{equi v}(t) + N_{equi v}(p)$$

Nequi v(t)

Nequi v(p)

N2.1 Nequi v(t)

Nequi v(t)

Nl

U

Nequi v(t) 1

表 Nl

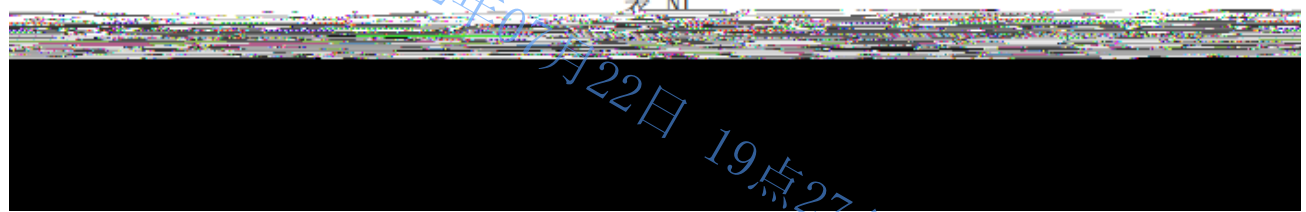

N2.2 Nequi v(p)

200

$$N_{equi v}(t) = K_D (N_{ps} + 4 \cdot N_{pr})$$

Nps

Npr

Kp



Dt
Dp
N3

Dt/dr

N4

N_{equiv}

N_2

例 1.

V 型槽, $\gamma=40^\circ$

$$N_{equiv(t)} = 7.1$$

$$K_p = 2.07$$

$$N_{equiv(p)} = 2 \times 2.07 = 4.1$$

$$N_{equiv} = 11.2$$

注: 因为是动滑轮故没有反向弯折。

企业标准信息公示
2022年07月22日 19点27分

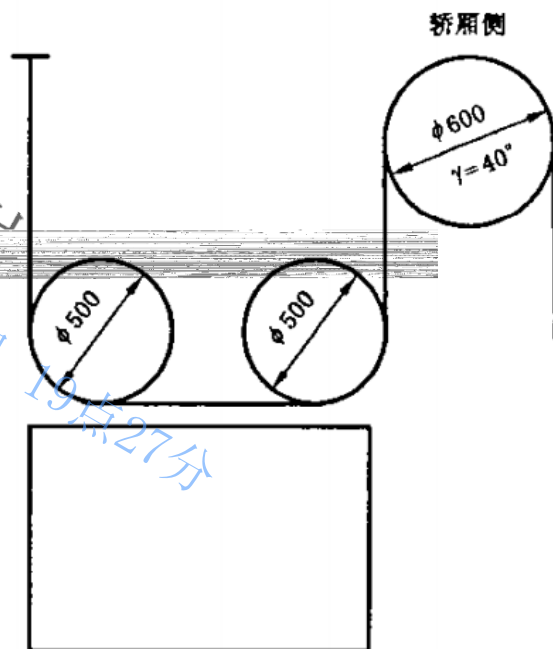

例 2.

V 型带切口槽

$\gamma=40^\circ$

$\beta=90^\circ$

$$N_{equiv(t)} = 5.0$$

$$K_p = 5.06$$

公开

2022年07月22日 19点27分

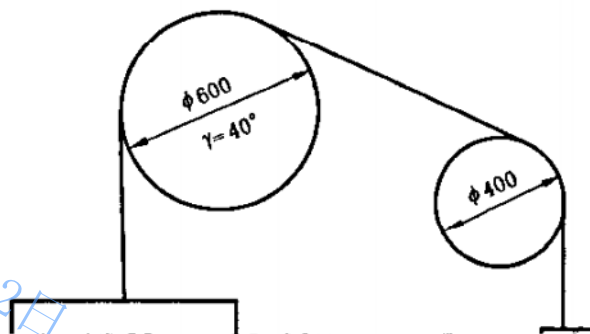

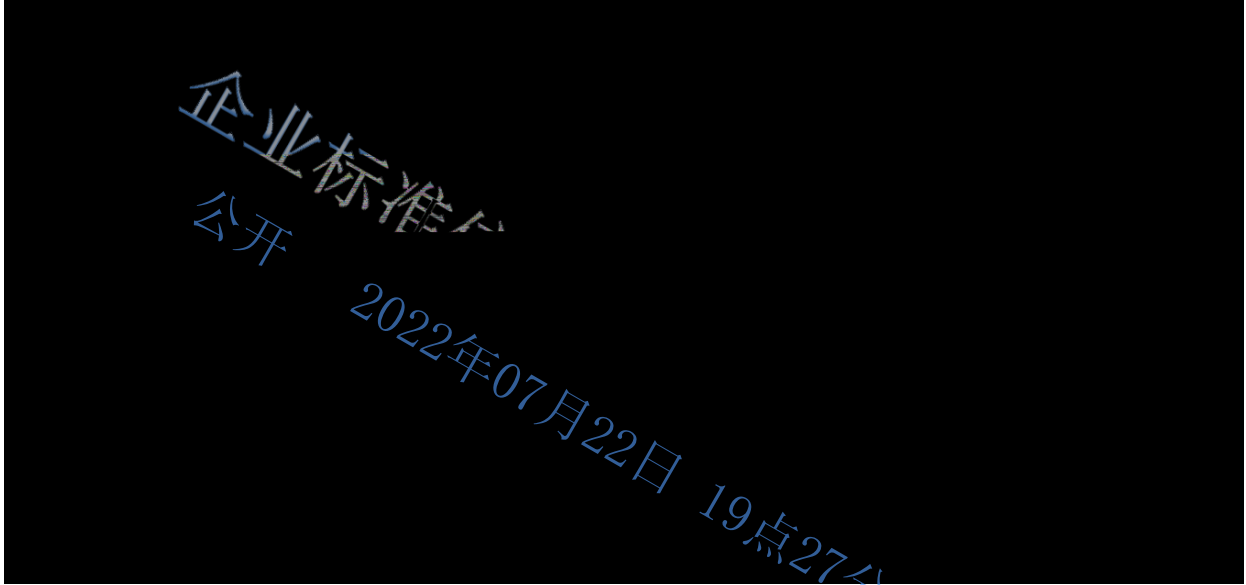

企业标准公开
2022年07月22日 19点27分